



*Televizyon
Kullanma kılavuzu*

A55-LB-9377

Lütfen önce bu kılavuzu okuyun!

Değerli Müşterimiz,

Modern tesislerde üretilen ve titiz kalite kontrol işlemlerinden geçirilen üründen en iyi verimi almanızı istiyoruz.

Bu nedenle, ürünü kullanmadan önce kullanma kılavuzunun tamamını dikkatle okuyun ve bir başvuru kaynağı olarak saklayın. Ürünü bir başkasına devretmeniz halinde, kılavuzu da verin.



Kullanma kılavuzu ürünü hızlı ve güvenli bir şekilde kullanmanıza yardımcı olur.

- Ürünü kurmadan ve çalıştırmadan önce kullanma kılavuzunu okuyun.
- Güvenlikle ilgili talimatlara mutlaka uyun.
- Daha sonra ihtiyacınız olabileceği için kullanma kılavuzunu kolay ulaşabileceğiniz bir yerde saklayın.
- Ürünle birlikte verilen diğer belgeleri de okuyun.

Bu kullanma kılavuzunun başka modeller için de geçerli olabileceğini unutmayın. Modeller arasındaki farklar kılavuzda açık bir şekilde belirtilmiştir.

Semboller ve açıklamaları

Kullanma kılavuzunda şu semboller yer almaktadır:

-  Önemli bilgiler veya kullanım ile ilgili faydalı ipuçları.
-  Can ve mal açısından tehlikeli durumlara karşı uyarı.
-  Elektrik çarpmasına karşı uyarı.



Bu ürün, çevreye saygılı modern tesislerde doğaya zarar vermeden üretilmiştir. | PCB içermez.

İÇİNDEKİLER

1	Önemli güvenlik ve çevre talimatları	2	6	Inter@ctive TV ve Ev Ağı	37
1.1	Genel güvenlik	2	6.1	Ağ bağlantısı	37
1.2	Kullanım amacı	3	6.2	Smart Inter@ctive TV 2.0 internet uygulamaları	41
1.3	Çocuk güvenliği	4	6.3	Skype™'ye Hazır	46
1.4	AEEE Yönetmeliğine Uyum ve Atık ürünün elden çıkarılması	4	6.4	Ev ağı bağlantısı ile video, müzik ve fotoğraf dosyalarına oynatma	49
1.5	Ambalaj bilgisi	4	7.1	3D Fonksiyonu	52
2	Televizyonunuz	5	7	3D Fonksiyonu	52
2.1	Genel Görünüm ve Harici bağlantılar	5	7.2	HDMI 1.4 ile desteklenen formatlar	53
2.2	Uzaktan kumanda	7	8	USB Kayıt Özelliği	54
2.3	Uzaktan kumanda (*)	9	8.1	Televizyon kanallarının kaydedilmesi ve sonradan izlenmesiyle ilgili önemli bilgiler	54
2.4	G-VRC-01 „Sesli Kumanda“	9	8.2	USB Kayıt ayarları	55
2.5	Ürün Fişi	10	9	USB Modu	59
2.6	Diğer Bilgiler	10	9.1	Desteklenen video verileri	59
2.7	Fonksiyonel özellikler	11	9.2	Desteklenen ses verileri	59
2.8	Yetkili satıcılar için servis bilgileri	12	9.3	Desteklenen resim verileri	59
3	Kurulum	14	9.4	Harici USB aygıtın bağlanması	59
3.1	Kurulum için doğru yer	14	9.5	USB ayarları	60
3.2	Anten bağlantısının yapılması	14	10	Teletext	63
3.3	Pillerin uzaktan kumandaya takılması	14	10.1	Teletext moduna giriş	63
3.4	Elektrik bağlantısı	15	10.2	Fastext	64
3.5	İlk kullanım	15	10.3	Toptext	64
3.6	Ürünün taşınması	15	11	İnteraktif Portal (HBB TV)	65
4	Ön hazırlık	16	11.1	HbbTV nedir?	65
4.1	Enerji tasarrufuyla ilgili yapılması gerekenler	16	11.2	HbbTV'nin Kullanımı	65
4.2	Ürünün ilk defa açılması ve kanal ayarlarının yapılması	16	11.3	HbbTV'nin kapatılması	66
4.3	Kanal seçimi	16	11.4	Dijital teletextin açılıp/kapatılması	66
4.4	Dijital TV, Analog TV ve AV modlarının seçimi	16	12	Harici Cihaz Bağlantıları	67
4.5	Geçici ses kesme (MUTE)	17	12.1	HDMI CEC	67
4.6	Zapp Fonksiyonu	17	12.2	Harici cihazların bağlanması	68
4.7	Ana Menü	17	12.3	SCART soketiyle harici cihaz bağlantısı	69
4.8	Dijital kanal ayarlarının yapılması	17	12.4	AV soketleriyle harici cihaz bağlantısı	69
5	Ayarların yapılması	20	12.5	YPBPR soketleriyle harici cihaz bağlantısı	70
5.1	Dijital kanal ayarlarının yapılması	20	12.6	HDMI soketiyle harici cihaz bağlantısı	70
5.2	Analog kanal ayarlarının yapılması	24	12.7	USB bağlantısı	71
5.3	Elektronik TV Rehberi (EPG)	25	12.8	Kulaklık bağlantısı	72
5.4	Program tablosu	26	12.9	Optic Out soketiyle dijital anfi / AV alıcısı bağlantısı	72
5.5	Sinyal bilgilerini görüntüleme	27	12.10	Audio Out L/R soketiyle AV alıcısı bağlantısı	73
5.6	Ses ayarlarının yapılması	28	12.11	HDMI ARC soketiyle AV alıcısı bağlantısı	73
5.7	Görüntü ayarlarının yapılması	30	12.12	PC bağlantısı	74
5.8	Görüntü Formatı	31	12.13	CI (Common Interface) kartın takılması	75
5.9	Ayarlar menüsü ayarları	32	13	Bakım ve Temizlik	76
5.10	Tarih ve Saat Ayarları	32	14	Sorun Giderme	77
5.11	Zamanlayıcı Ayarları	33			
5.12	Ebeveyn Ayarları	34			
5.13	Diğer görüntü özellikleri	36			

1 Önemli güvenlik ve çevre talimatları

Bu bölümde, kişisel yaralanma ya da maddi hasar tehlikelerini önlemeye yardımcı olacak güvenlik talimatları yer almaktadır. Bu talimatlara uyulmaması halinde her türlü garanti geçersiz hale gelir.

1.1 Genel güvenlik

- Bu ürün, ürünün güvenli bir şekilde kullanımı ve tehlikeleri hakkında nezaret edildikleri veya eğitim verildikleri sürece 8 yaş ve üstü çocuklar ile fiziksel, duyuşsal veya zihinsel yetenekleri tam gelişmemiş veya tecrübe ve bilgi eksiği bulunan insanlar tarafından kullanılabilir. Çocuklar cihaz ile oynamamalıdır. Temizleme ve kullanıcı bakım işlemleri kendilerine nezaret eden biri olmadığı sürece çocuklar tarafından gerçekleştirilmemelidir.
- Ürünü eğimsiz ve pürüzsüz bir zemine yerleştirin.
- Kurulum ve tamir işlemlerini her zaman Yetkili Servise yaptırın. Yetkili olmayan kişiler tarafından yapılan işlemler nedeniyle doğabilecek zararlardan üretici firma sorumlu tutulamaz.

1.1.1 Elektrik güvenliği

- Ürün arızalı ise yetkili servis tarafından onarılmadan çalıştırılmamalıdır! Elektrik çarpma tehlikesi vardır!
- Ürünün içerisine herhangi bir katı veya sıvı cisim girmesi halinde, fişi prizden çekin ve derhal ürünü Yetkili Servise kontrol ettirin.
- Ürünü "Teknik özellikler" tablosundaki değerlere uygun bir sigorta tarafından korunan, topraklı bir prize bağlayın. Transformatorlü ya da transformatorsüz kullanımda, topraklama tesisatını ehliyetli bir elektrikçiye yaptırın. Ürünün, yerel yönetmeliklere uygun topraklama yapılmadan kullanılması halinde ortaya çıkacak zararlardan firmamız sorumlu olmayacaktır.
- Ürün kullanımda değilse fişini çekin.
- Fişe ıslak ellerle kesinlikle dokunmayın! Fişi çekmek için kablosundan tutmayın, her zaman fişi tutarak çekin.

- Kurulum, bakım, temizlik ve tamir işlemleri sırasında ürünün fişini prizden çekin.
- Eğer bağlantı kablosu hasarlıysa tehlikeyi engellemek amacıyla üretici, satış sonrası servis veya benzer derecede yetkin, sertifikalı bir kişi (tercihen elektrik teknisyeni) ya da ithalatçı firmanın tarif edeceği bir kişi tarafından kablo değiştirilmelidir.
- Elektrik kablosunun üstüne basılmamasına, şebekeye bağlandığı ve üründen çıktığı noktalarda bükülme olmamasına özen gösterin.
- Ürünün, şebeke hattına bağlı olduğu priz kolaylıkla erişilebilir olmalıdır. Elektrik fişini prize tam olarak yerleştirin. Uygun olmayan prizleri, ehliyetli bir elektrikçiye değiştirin.
- Ürünün şebeke hattıyla bağlantısını tamamen kesmek için elektrik fişini prizden çekin.
- Şimşekli havalarda ürünün elektrik fişini çekin.
- Ürünü, yalnızca ürünle birlikte verilen şebeke adaptörü ile çalıştırın.
- Televizyonunuzu, cep telefonu, mikro dalga fırın ve bunun gibi yüksek frekanslı dalgalarla çalışan cihazlardan mümkün olduğunca uzak olacak şekilde kullanın. Aksi takdirde radyo dalgaları sebebiyle televizyonunuz hatalı çalışabilir.

1.1.2 Ürün güvenliği

- Üründeki cam panellere ve kapaklara dikkat edin. Ekran camı darbe aldığı anda kırılabilir ve ciddi yaralanmalara neden olabilir. (Cam panelli modeller için)
- Ürünün havalandırma deliklerini, gazete, masa örtüsü, perde vb. nesnelere kapamayın.
- Ürünü tozlu ortamlarda kullanmaktan kaçının. Aşırı toz, ürünün içindeki elektronik parçaların zarar görmesine neden olabilir.
- Ürünün devrilmesini, düşmesini ve bozulmasını önlemek için sadece üretici tarafından verilen, satılan veya önerilen aksesuar, sehpa, kaide, tekerlekli sehpa veya tripod kullanın.

Önemli Güvenlik ve Çevre Talimatları

- Tekerekli sehpa kullanıldığında, ürünle sehpa kombinasyonunu hareket ettirirken çok dikkatli olun. Devrilme durumunda yaralanma ve maddi hasar meydana gelebilir.
- Duvara montaj esnasında, ürünle birlikte verilen, satılan veya önerilen duvar montaj aparatı ve vidalarını duvara montaj talimatlarına uygun şekilde kullanın.
- Kulaklıkları çok yüksek ses seviyesinde kullanmayın. Geçici veya kalıcı işitme kaybına neden olabilir.
- Ürünü orta dereceli bir ışık altında seyredin. Loş ışık altında uzun süre seyredilmesi gözleri yorar.
- Yangın çıkmasını önlemek için, mum vb. açık alev kaynaklarını her zaman üründen uzakta tutun.
- Televizyonunuz açık durumda iken herhangi bir kaynak cihaz bağlantısı yapmayın, bağlantı yapılan cihazı da kapalı halde bağlayın.
- Bu A sınıfı bir üründür. Çalışırken kullanıcının önlem almasını gerektiren radyo parazitlerine neden olabilir. Elektromanyetik alanlar, geçici performans kaybına neden olabilir. Bu durum görüntüde parazit olarak ortaya çıkar. Böyle bir durumda Yetkili Servisinizle iletişim kurun.
- Pilleri doğrudan güneş ışığı, ateş vb. etkenlere ve aşırı ısıya maruz bırakmayın.
- Kullanılmış pillerle yeni pilleri, bir arada kullanmayın.
- Biten pilleri sadece aynı model, değer ve özelliklerdeki pillerle değiştirin.
- Güvenlik, performans veya veri entegrasyonu gibi nedenlerden dolayı, ürünün pille sürekli bağlantıda olması gerektirdiği durumlarda pil değiştirme işleminin yalnızca Yetkili Servis personeli tarafından yapılması zorunludur. Pillerin uygun bir şekilde yeniden değerlendirilmesi amacıyla, ürünü kullanım süresinin sonunda, elektrikli ve elektronik ekipmanların geri dönüştürülmesine yönelik yasal toplama noktasına teslim edin.



- Uzun süre boyunca ekrana yakın şekilde TV izlenmesi görme duyusunu zayıflatır.
- 3D görüntüleri uzun süre izlemekten kaçının.
- Huzursuz, uykulu veya yorgun olma durumunda 3D görüntüleri izlemeyin.
- Bazı izleyiciler, belirli televizyon görüntülerinde veya video oyunlarındaki yanıp sönen görüntüler ve ışığa maruz kaldıklarında epileptik felç veya inme yaşayabilir. Epilepsi veya felç geçmişine sahip kişiler 3D işlevini kullanmadan önce tıbbi bir uzmana danışın.
- Aşağıdaki durumlardan herhangi birini yaşarsanız, 3D görüntü izlemeyi durdurup tıbbi bir uzmana danışın. Görmeye değişiklik; Baş dönmesi; Dengesizlik; Göz veya kas seğirmesi; Mide bulantısı; Kafa karışıklığı; Kasılma veya kramp; Konsantrasyon olamama. Çocuklara yukarıdaki durumların olup olmadığı sorulması gerekir, çocukların bu durumları yaşama olasılığı yetişkinlere göre daha yüksektir
- 3D görüntüler izleyiciyi şaşırtabilir. Yaşlılar, hamile kadınlar, epileptik hastalar veya ciddi fiziksel rahatsızlığı olan kişiler ürünün 3D özelliğini kullanmaktan kaçınması önerilir.
- 3D gözlükleri tasarlandıkları amaç dışında kullanmayın. Herhangi bir amaçla (güneş gözlüğü, koruyucu gözlük gibi) 3D gözlüğü takmanız fiziksel olarak zarar verebilir.
- İdeal izleme mesafesi ekran yüksekliğinin üç katı veya daha fazlası olmalıdır.

1.2 Kullanım amacı

- Bu ürün kapalı mekanlarda kullanılmak üzere tasarlanmıştır.
- Satın almış olduğunuz ürünün kullanım ömrü 10 yıldır. Bu, ürünün tanımlandığı şekilde çalışabilmesi için üreticinin, gerekli yedek parçaları bulundurma süresidir.
- Bu ürün, yanlarında güvenliklerinden sorumlu olacak veya onlara ürünün kullanımıyla ilgili gerekli talimatları verecek bir kişi bulunmadığı sürece fiziksel, duyuusal veya zihinsel yeteneklerinde yetersizlik bulunan veya bilgisiz ya da deneyimsiz olan kişiler (çocuklar dahil) tarafından kullanılması için tasarlanmamıştır.

1.1.3 3D fonksiyonu ile ilgili önemli bilgiler

3D fonksiyonunu kullanırken lütfen aşağıdaki bilgilere dikkat edin.

Önemli Güvenlik ve Çevre Talimatları

1.3 Çocuk güvenliği

- Ambalaj malzemeleri çocuklar için tehlikelidir. Ambalaj malzemelerini çocukların ulaşamayacağı bir yerde saklayın.
- Elektrikli ürünler çocuklar için tehlikelidir. Ürün çalışırken çocukları üründen uzak tutun ve ürünle oynamalarına izin vermeyin.
- Küçük aksesuarları, yanlışlıkla yutmalarını önlemek için çocukların ulaşamayacağı yerlere kaldırın.

1.4 AEEE Yönetmeliğine Uyum ve Atık ürünün elden çıkarılması

- Bu ürün, T.C. Çevre ve Şehircilik Bakanlığı tarafından yayımlanan "Atık Elektrikli ve Elektronik Eşyaların Kontrolü Yönetmeliği"nde belirtilen zararlı ve yasaklı maddeleri içermez. AEEE Yönetmeliğine uygundur.



Bu ürün, geri dönüşümlü ve tekrar kullanılabilir nitelikteki yüksek kaliteli parça ve malzemelerden üretilmiştir. Bu nedenle, ürünü, hizmet ömrünün sonunda evsel veya diğer atıklarla birlikte atmayın. Elektrikli ve elektronik

cihazların geri dönüşümü için bir toplama noktasına götürün. Bu toplama noktalarını bölgenizdeki yerel yönetime sorun. Kullanılmış ürünleri geri kazanıma vererek çevrenin ve doğal kaynakların korunmasına yardımcı olun. Ürünü atmadan önce çocukların güvenliği için elektrik fişini kesin ve yükleme kapağının kilit mekanizmasını çalışmaz duruma getirin.

1.4.1 Piller

- Bitmiş pilleri, yerel kanun ve yönetmeliklere uygun şekilde atın. Pil ve ambalajın üzerindeki sembol, ürünle birlikte teslim edilen pilin evsel atık olarak değerlendirilmemesi gerektiğini belirtmektedir. Bazı pillerde sembol, kimyasal bir sembole birleştirilerek kullanılmış olabilir. Piller %0,0005'den fazla cıva veya %0,004'den fazla kurşun içeriyorsa, cıva için Hg, kurşun için Pb kimyasal sembolü eklenir. Pillerin doğru şekilde atılmasını sağlayarak, pillerin uygun olmayan şekilde atılması neticesinde çevre ve insan sağlığında meydana gelebilecek potansiyel zararların engellenmesine katkıda bulunmuş olacaksınız.

1.5 Ambalaj bilgisi

- Ürünün ambalajı, Ulusal Mevzuatımız gereği geri dönüştürülebilir malzemelerden üretilmiştir. Ambalaj atığını evsel veya diğer atıklarla birlikte atmayın, yerel otoritenin belirttiği ambalaj toplama noktalarına atın.

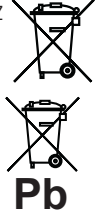

Pb

2 Televizyonunuz

2.1 Genel Görünüm ve Harici bağlantılar

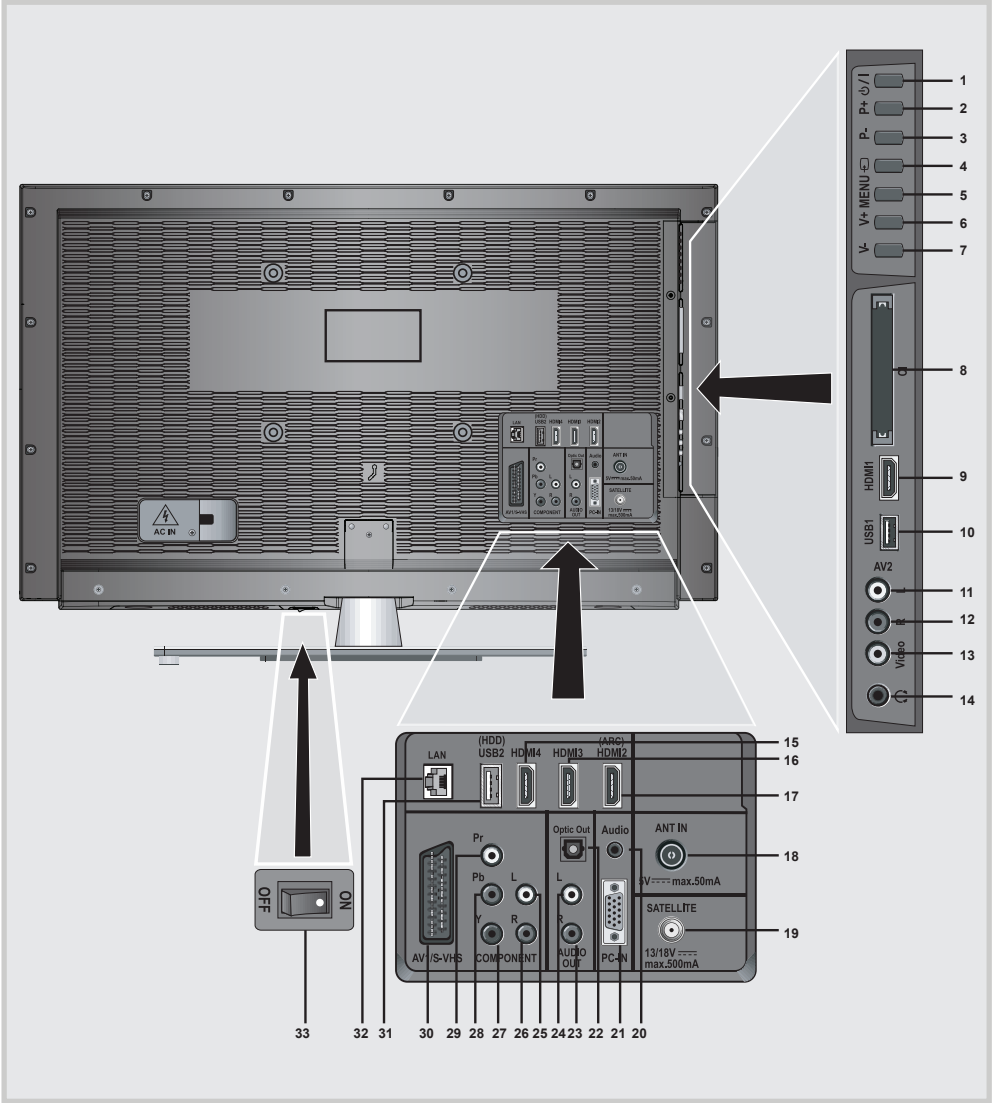

Ürün görselleri temsilidir, Modellere göre farklılık gösterebilir.

Televizyonunuz

- 1 Televizyonu bekleme konumundan açar ve bekleme konumuna alır.
- 2 Televizyonu bekleme konumundan açar; Program arttırma; Menü içerisinde fonksiyon seçme.
- 3 Televizyonu bekleme konumundan açar; Program azaltma; Menü içerisinde fonksiyon seçme.
- 4 Kaynak seçim menüsünü açar.
- 5 Ana menüyü açar.
- 6 Ses seviye arttırma; Menüde fonksiyon seçme.
- 7 Ses seviye azaltma; Menüde fonksiyon seçme.
- 8 CI slot girişi.
- 9 HDMI1 görüntü/ses girişi.
- 10 USB1 Harici veri ortamı ve PVR fonksiyonu için USB giriş soketi.
- 11 Ses giriş CINCH konnektörü (Sol/L).
- 12 Ses girişi CINCH konnektörü (Sağ/R).
- 13 Video giriş CINCH konnektörü.
- 14 Stereo Kulaklık çıkışı.
- 15 HDMI4 görüntü/ses girişi.
- 16 HDMI3 görüntü/ses girişi.
- 17 HDMI2 görüntü/ses girişi.
- 18 Anten girişi.
- 19 Uydu anteni girişi.
- 20 Bilgisayar için ses sinyali girişi.
- 21 VGA soketi, bilgisayar için görüntü sinyali girişi.
- 22 PCM/Dolby Digital sinyalleri için ses çıkış soketi (optik) Dijital çok kanallı ses amplifikatörü veya AV alıcısına bağlantı içindir.
- 23 Harici ses çıkış CINCH konnektörü (Sağ/R)
- 24 Harici ses çıkış CINCH konnektörü (Sol/L)
- 25 Ses girişi (YUV) (Sol/L).
- 26 Ses girişi (YUV) (Sağ/R).
- 27 Video girişi (YUV) (Y).
- 28 Video girişi (YUV) (Pb).
- 29 Video girişi (YUV) (Pr).
- 30 AV skart soketi (CVBS sinyali, RGB sinyali; S-Video kamera için görüntü ve ses sinyali girişi (Skart-S-VHS dönüştürücü ile).
- 31 USB2 (HDD) Harici veri ortamı ve PVR fonksiyonu için USB harddisk soketi.
- 32 Ağ kablosu bağlantı soketi.
- 33 Şebeke açma/kapama anahtarı.

2.2 Uzaktan kumanda



	- Geçici açma ve kapama düğmesi
1-0	- Numaralandırma düğmeleri
FAV	- Favori kanal listesi seçme düğmesi
TXT	- TV / Teletext seçme düğmesi
● (Kırmızı)	- Kırmızı Teletext düğmesi - Menülerde çeşitli fonksiyonları seçer / etkinleştirir
●● (Yeşil)	- Yeşil Teletext düğmesi - Menülerde çeşitli fonksiyonları seçer / etkinleştirir
●●● (Sarı)	- Sarı Teletext düğmesi - Menülerde çeşitli fonksiyonları seçer / etkinleştirir
●●●● (Mavi)	- Mavi Teletext düğmesi - Menülerde çeşitli fonksiyonları seçer / etkinleştirir
3D	- 3D menüsü açma düğmesi
?	- Bilgi görüntüleme düğmesi - Teletext modu indeks sayfası düğmesi
@	- Quick Apps menüsünü açma düğmesi
MENU	- Menüye giriş ve çıkış düğmesi
←	- Seçili iki kanal arasında geçiş zaap düğmesi - Önceki menüye dönüş düğmesi
∨ ∨	- Menülerde yukarı / aşağı yön düğmeleri
< >	- Menülerde sağ / sol yön düğmeleri
OK	- Menülerde onaylama düğmesi - Kanal listesi düğmesi
TOOLS	- Tools menü giriş ve çıkış düğmesi - DLNA menüsünde dosya oynatırken kontrol menüsünü açar/kapatar.
GUIDE	- EPG menüsü düğmesi (D)
	- Kaynak menüsü düğmesi
	- Geçici ses kesme düğmesi
+ P -	- Program ileri / geri düğmeleri
+ [signal] -	- Ses ayarı azaltma / arttırma düğmeleri



	<ul style="list-style-type: none">- USB ve PVR modunda bölüm, parça geri atlatma düğmesi- Teletext sayfa büyütme düğmesi
	<ul style="list-style-type: none">- USB ve PVR modunda bölüm, parça ileri atlatma düğmesi- Teletext update düğmesi
	<ul style="list-style-type: none">- USB ve PVR modunda hızlı geri alma düğmesi- Teletext sayfası durdurma düğmesi
	<ul style="list-style-type: none">- USB ve PVR modunda hızlı ileri alma düğmesi- Teletext soru / yanıt düğmesi
	<ul style="list-style-type: none">- PVR modunda kayıt başlatma düğmesi
	<ul style="list-style-type: none">- USB, PVR, DLNA modunda oynatmayı başlatma düğmesi
	<ul style="list-style-type: none">- USB, PVR, DLNA modunda oynatmayı durdurma düğmesi- Görüntü durdurma düğmesi- PVR modunda zaman kaydırma özelliği düğmesi
	<ul style="list-style-type: none">- USB, PVR, DLNA modunda oynatmayı durdurma düğmesi- PVR modunda kayıt bitirme düğmesi- Resim ve teletext (PAT) düğmesi
REC.LIST	<ul style="list-style-type: none">- USB takılı iken PVR modunda kayıt listesi düğmesi
	<ul style="list-style-type: none">- Ses dili seçme düğmesi (D)
	<ul style="list-style-type: none">- Altyazı seçme düğmesi (D)- Teletext alt sayfa (Sub) düğmesi

(D): Sadece Dijital yayınlarda etkindir



Ürünün merkezine 8 metre mesafenin ya da 30 derecelik açının ötesinde, uzaktan kumandanın performansı düşecektir.

2.3 Uzaktan kumanda (*)



	- Sesi açar/kapatır (mute).
	- Televizyonu açar ve kapatır (stand-by).
MENU	- Menüye giriş ve çıkış tuşu
+ -	- Ses seviyesini ayarlar. - İmleci sola/sağa hareket ettirir
∨ ^	- İstasyonları adım adım seçer. - İmleci menülerde yukarı ve aşağı kaydırır
OK	- Kanal listesini açar; - Çeşitli fonksiyonları etkinleştirir
Z	- Zaap fonksiyonu
TV-G	- Elektronik TV rehberini açar
AV	- AV kanalları için ön seçim menüsünü açar. - Ardından ^ / ∨ düğmesiyle seçim yapılır

(*) Bu kumanda opsiyoneldir ve her modelde bulunmamaktadır.

2.4 G-VRC-01 „Sesli Kumanda“

Televizyonunuz birlikte verilen uzaktan kumandaya alternatif olarak G-VRC-01 „Sesli Kumanda“ ile de çalıştırılabilir.

Televizyonunuzu basit sesli komutlarla kullanabilirsiniz. G-VRC-01 „Sesli Kumandanın“ detaylı satınalma bilgisi için televizyonu almış olduğunuz bayii ile görüşünüz.

Televizyonunuz

2.5 Ürün Fişİ

Enerji verimliliği sınıfı	A
Ekran boyutu	140 cm / 55"
Ekran Alanı (dm ²)	83
Elektrik girişi (V/Hz.)	220-240V ~ 50-60 Hz
Güç tüketimi	86 W
Standby güç tüketimi	<0,50 W
Kapalı mod tüketimi	0 W
Max. Güç tüketimi	185 W
Yıllık güç tüketimi	126 kWh

2.6 Diğer Bilgiler

Ses çıkışı	2 x 15 W + 10 W Subwoofer (Subwoofer opsiyoneldir).
RoHS Limitleri Pb (Kurşun) / Hg (cıva)	Pb, RoHS direktifine uygundur / 0 mg
Max. Parlaklık Oranı	%65
Scart girişi	Standart
Ses/Video RCA girişi	Standart
S-Video girişi	Standart
HDMI girişi 1-2-3-4	Standart
YPBPR girişi	Standart
VGA girişi	Standart
PC ses girişi	Standart
USB girişi	Standart
CI Slot girişi	Standart
Dijital Program hafızası TV/Radio	6000 (Uydu-DVBS) / 1000 (Kablo-DVBC) / 99 (analog) / 1000 (Karasal-DVBT) / 99 (analog)
Ses sistemleri	Mono / Stereo / Nicam
Görüntü sistemleri	Analog: Ülke/bölge seçimine bağlı: B/G, D/K, I, L Dijital: DVB-S, DVB-T, DVB-C
Anten / Kablo	UHF / VHF / 75 ohm

Televizyonunuz

Alım aralığı	Uydu : Ku bant 10700 MHz - 12750 MHz Modülasyon: DVBS QPSK, DVBS2 QPSK, 8 PSK IF bant 950 MHz - 2150 MHz Sinyal seviyesi: -25 dBm to -65 dBm
	Kablo : Tam bant 110 MHz 862 MHz Modülasyon:16QAM, 32QAM, 64QAM, 128QAM ve 256QAM Sembol oranı: 4.0 Msym/s ila 7.0 Msym/s
	Karasal : VHF/UHF Bant genişliği 7 MHz ve 8 MHz COFDM modları: 2k ve 8k Takım: 16QAM, 64QAM, QPSK
	Analog : C02 ... C80, özel kanallar S01 ... S41
Öntanımlı uydu:	20
LNB Gücü	13/18 V, 14/19 V seçimli, max.500 mA
LNB anahtarlama sinyali	0/22 kHz 650 mV +/- 250 mVpp
DiSEqC	1.0 kontrol, 1.1 kontrol, 1.2 kontrol
USB Film formatları	“.avi”, “.mkv”, “.mp4”, “.ts”, “.mov”, “.mpg”, “.dat”. Bu dosyalarda video verisinin yanında MP3, AAC veya Dolby Digital© kullanılarak sıkıştırılmış ve “paketlenmiş” ses verileri vardır
USB Altyazı formatları	Video SRT
USB Resim formatları	JPG, BMP, PNG
USB Müzik formatları	MP3, AAC, WMA

2.7 Fonksiyonel özellikler

Bu ürün entegre dijital ve analog alıcıya sahiptir. Tüm analog ve dijital yayınları alıp işleyebilir. Ürünün dijital alıcı birimi, dijital vericilerden gelen sinyalleri işleyerek üstün özellikte ses ve görüntü kalitesine dönüştürür.

Televizyonunuz, Yüksek Çözünürlüklü (HD) olanlar da dahil dijital istasyonları (DVB-S, DVB-T ve DVB-C üzerinden) alıp izlemenize olanak tanır. Şu anda, Yüksek Çözünürlüklü dijital televizyon kanalları birçok ülkede izlenebilmektedir.

Inter@ctive TV 2.0 özelliği televizyonunuz internete bağlı iken televizyonunuza İnternet uygulamaları sağlar. Popüler video paylaşım, resim paylaşım ve sosyal paylaşım sitelerini ziyaret edebilir.

DLNA özelliği ile günlük yaşamda kullandığımız, DLNA uyumlu DMS (Digital Media Server) olarak çalışan PC, Cep Telefonu veya NAS (Network attached storage) gibi cihazlara kaydedilen içeriklere Kablolulu veya kablosuz (Kablosuz USB Ağ aygıtı ile) olarak yerel ağ bağlantısı ile erişebilirsiniz. DMR özelliği sayesinde, DLNA uygulaması başlatılmışken DMC özellikli cihazlarla medya oynatmayı otomatik başlatıp durdurabilirsiniz. Bu ürün, kapsamlı ve kullanıcı dostu bir menü yapısına sahiptir.

Seçtiğiniz herhangi bir dijital TV kanalını kaydedebilirsiniz.

TV kanalı televizyon tarafından dönüştürülür ve USB harici veri ortamına kaydedilir.

Kaydedilen programlar arşivden çağırılıp oynatılabilir.

Bir kayıt işlemi sırasında, arşivden başka bir kaydı seçebilir ve bunları izleyebilirsiniz.

2.8 Yetkili satıcılar için servis bilgileri

Belli voltaj sınırları içinde kullanılacak elektrikli ekipmanlar için 2006/95/EC yönergesi.



Elektromanyetik uyumluluk ile ilgili 2004/108/EC yönergesi.

Enerji kullanan ürünler için eko-tasarım gereklilikleriyle ilgili 2009/125/EC yönergesi.

Bu yazıyla bu cihazın 1999/5/EC yönetmeliğinin esas ve ilgili diğer koşullarına uygun olduğunu beyan eder.

Bu cihaz aşağıda belirtilen Avrupa ülkelerinde çalıştırılabilir.

AT	BE	BG	CH	CY	CZ	DE	DK
EE	ES	FI	FR	GB	GR	HU	IE
IS	IT	LI	LT	LU	LV	MT	NL
NO	PL	PT	RO	SE	SI	SK	TR

Bu cihaz Avrupa harici ülkelerde çalıştırılabilir.

2.5.1 İtalya'daki müşteriler için;

Özel kullanım için, eğer WAS/RLAN's kendi mülkünün dışında kullanılacaksa genel yetkilendirme gereklidir. Halka açık kullanım için, genel bir yetkilendirme gereklidir.

2.5.2 Norveç'teki müşteriler için;

Radyo donanımı kullanımına, Ny-Alesund, Svalbord'in merkezinden 20 km'lik bir yarıçap içerisinde ki coğrafik alanda izin verilmemektedir.

2.5.3 Fransa'daki müşteriler için;

Bu LCD TV WLAN (Wifi) özelliği sadece bina içerisinde kullanılır. Fransa bölgesinde bina dışında kullanımı yasaktır. Bina dışı kullanımında WLAN (Wifi) özelliğinin kapalı olduğundan emin olunuz.

2.5.4 Rusya'daki müşteriler için;

FHSS modülasyonlu SRD

Maksimum 2,5 mW e.i.r.p. Maksimum 100 mW e.i.r.p. Yalnızca otomatik izleme ve kaynak hesaplama sistemleri için telemetri bilgilerinin derlenmesi amacı doğrultusunda, kurulum yüksekliğinde herhangi bir sınırlama olmaksızın açık hava uygulamaları için kullanımına izin verilen SRD. Yalnızca yükleme yüksekliğinin yerden 10 m'yi aşmadığı açık hava uygulamaları için diğer amaçlar doğrultusunda kullanımına izin verilen SRD. Maksimum 100 mW e.i.r.p. İç mekan uygulamaları

DSS'li ve FHSS dışındaki geniş bant modülasyonlu SRD Maksimum ortalama e.i.r.p. yoğunluğu 2 mW/MHz'dir. Maksimum 100 mW e.i.r.p. Maksimum ortalama mean e.i.r.p. yoğunluğu 20 mW/MHz'dir. Maksimum 100 mW e.i.r.p. Yalnızca otomatik izleme ve kaynak hesaplama sistemleri için telemetri bilgilerinin derlenmesi amacı doğrultusunda, açık hava uygulamaları için kullanımına izin verilen SRD. Maksimum ortalama mean e.i.r.p. yoğunluğu 10 mW/MHz'dir. Maksimum 100 mW e.i.r.p. İç mekan uygulamaları 6 dBi'ye kadar amplifikasyon faktörüne sahip dahili antenle birlikte

2.5.5 Ukrayna'daki müşteriler için;

e.i.r.p. ≤ 100 mW.

Televizyonunuz

- Full HD*
- HD-Ready
- Connected TV özelliđi
- DLNA özelliđi
- HDCP
- USB'den resim, müzik, film oynatma
- Dijital modda USB HDD ile kayıt yapma
- MPEG-2 MP@HL
- MPEG-4 AVC / H.264 HP@L4.0
- Dolby Digital Plus, High Efficiency Advanced Audio Codec
- 4 HDMI bađlantı girişı
- CI Slot girişı
- 8 Günlük EPG (Elektronik Program Rehberi)
- Dijital ve analog modda 4 favori kanal listesi
- Gelişmiş menü sistemiyle dijital ve analog işlemleri tek menü üzerinden kolayca yapabilmek
- Tüm sistem yazılımının havadan yayınlı güncellenmesi
- SRS StudioSound HD ses
- Geniş görüş açısı
- SCART / S-Video / RCA bađlantı girişleri
- PC bađlantısı
- AVL (Otomatik Ses Sınırlama)
- Programlanabilir açma / kapama
- Teletext
- Grafik ekolayzer
- Bileşik Filtre (Digital Comb Filter) özelliđiyle net görüntü
- Renk Geçişlerinde keskinlik (CTI)
- Siyah beyaz geçişlerinde keskinlik ve resim çözünürlüğü (LTI)
- Hassas istasyon ayarı
- Çocuk kilidi
- Panel kilidi
- Resim durdurma ve görüntü büyütme
- SCART'tan girilecek NTSC yayınları izleme
- 4:3, 16:9, 14:9 Letterbox, Subtitle ve Panorama ve Auto resim formatları



HDMI, HDMI logosu ve High-Definition Multimedia Interface, HDMI Licensing LLC'nin ticari markaları veya tescilli ticari markalarıdır.



Dolby Laboratories lisansıyla üretilmiştir. "Dolby ve double-D sembolleri, Dolby Laboratories'in ticari markalarıdır."

(*) Bu özellik opsiyoneldir ve her modelde bulunmamaktadır.



Ürün kalitesini artırmak için önceden haber verilmeksizin teknik özelliklerde deđişiklik yapılabilir.



Kılavuzda yer alan şekiller şematik olup, ürünle bire bir uyum içinde olmayabilir.



Ürünün üzerinde bulunan işaretlemelerde veya ürünle birlikte verilen diđer basılı dokümanlarda beyan edilen deđerler, ilgili standartlara göre laboratuvar ortamında elde edilen deđerlerdir. Bu deđerler, ürünün kullanım ve ortam şartlarına göre deđişebilir.

3 Kurulum

Ürünü kutusundan dikkatlice çıkarın. Ürünü çalıştırmadan önce kullanma kılavuzundaki bilgilere bakarak tüm elektrik bağlantılarının (şebeke bağlantısı, uzatma kabloları ve diğer cihazlarla arasındaki bağlantılar) uygun olmasına dikkat edin. Değilse ehliyetli bir elektrikçi ve tesisatçı çağırarak gerekli düzenlemeleri yaptırın.

Sadece ürünle birlikte verilen AC elektrik kablosunu ve AC / DC adaptörünü (varsa) kullanın.

Ürünü yalnızca 220-240 V ~ 50-60 Hz gerilim / şebeke aralığındaki şebeke hatlarına bağlayın.



Ürünün yerleştirileceği yerin ve ayrıca elektrik ve anten tesisatının hazırlanması müşteriye aittir.



SCART, HDMI, VGA ve RCA kabloları ürünle beraber verilmez.

3.1 Kurulum için doğru yer

- Yeterli havalandırmayı sağlamak için, ürünü çevresinde en az 10 cm'lik açıklık kalacak şekilde yerleştirin.
- Ürünü yatak, koltuk, yastık vb. yüzeylerin üzerine koymayın, havalandırma deliklerini kapamayın.
- Ürünü doğrudan güneş ışığı altında veya bir ısıtıcının yakınında bırakmayın. 0 °C - 40 °C sıcaklık aralığının dışındaki ortamlarda kullanmaktan kaçının.
- Banyo küveti, lavabo, havuz vb. yerlere yakın alanlarda, bodrum katı gibi nemli ortamlarda ve doğrudan yağmur altında kullanmayın.

3.2 Anten bağlantısının yapılması

Anten kablosu olarak 75 Ohm'luk koaksiyel kablo (yuvarlak kablo) kullanıyorsanız, anten fişini doğrudan üründeki anten ve/veya Uydu anteni kullanıyorsanız, uydu anteninden gelen kabloyu ürün üzerindeki Satellite girişine takın.



Motorlu taşıtlar, enerji ve haberleşme hatları antenleri etkiler. Bu nedenle, anteni onlardan ve metal yüzeylerden uzakta, sallanmayacak şekilde kurmaya dikkat edin.



Anten kablounuzu gereğinden uzun tutmayın ve rulo yapmayın. Pencere ve kapı geçişlerinde ezilmemesine dikkat edin.



Anten ve kablounuz zamanla yağmur, rüzgar, duman ve nem gibi dış etkenlerden zarar görebilir. Anten ve diğer donanımı periyodik olarak kontrol edin.

3.3 Pillerin uzaktan kumandaya takılması



UYARI: Piller ters takılırsa, kısa devre yaparak patlayabilir.

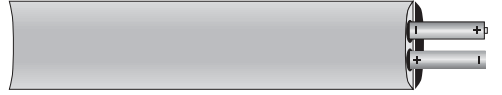

1. Uzaktan kumandadaki pil yuvasının kapağını açın.
2. Pilleri, pil yuvasındaki kutup işaretlerine dikkat ederek doğru şekilde takın.





Uzaktan kumanda için UM-4, IEC R03 ya da AAA 1,5 V tipindeki piller uygundur.

3.4 Elektrik bağlantısı



Ürünü, “Teknik özellikler” tablosundaki değerlere uygun bir sigorta tarafından korunan topraklı bir prize bağlayın. Ürünün, yerel yönetmeliklere uygun topraklama yapılmadan kullanılması halinde ortaya çıkacak zararlardan firmamız sorumlu olmayacaktır.

- Bağlantı ulusal yönetmeliklerle uyumlu olmalıdır.
- Elektrik kablosunun fişi kurulumdan sonra kolay erişilebilir olmalıdır.
- Voltaj ve izin verilen sigorta koruması “Teknik Özellikler” bölümünde belirtilmiştir. Evinizdeki sigortanın akım değeri 16 amperden az ise ehliyetli bir elektrikçiye 16 amperlik bir sigorta bağlatın.
- Belirtilen voltaj, şebeke voltajınıza eş değer olmalıdır.

 **UYARI:** Hasar görmüş bir elektrik kablosu Yetkili Servis tarafından değiştirilmelidir.

 **UYARI:** Ürün arızalı ise onarılmadan çalıştırılmamalıdır! Elektrik çarpması tehlikesi vardır!

3.5 İlk kullanım

Ürünün üzerindeki **Açma / Kapama** düğmesine ya da uzaktan kumanda da bulunan  düğmesine, + P – düğmesine ya da herhangi bir numara düğmesine basın. Bir süre sonra ekrana görüntü gelecektir. Ürün çalışır durumdayken,  düğmesine basıldığında bekleme (Standby) moduna geçecektir. Bu durumda Standby ışığı daha parlak yanar.

 Uzaktan kumanda arızalanırsa ya da pilleri biterse televizyonu, üzerindeki düğmeleri kullanarak çalıştırabilirsiniz.

3.6 Ürünün taşınması



Ürünün orijinal kutusunu saklayın ve orijinal kutusu içinde taşıyın. Kutu üzerinde yazılı olan işaretlere ve açıklamalara uyun. Orijinal kutu yoksa ürünü, balon kabarcıklı ambalaja veya kalın bir mukavvaya sarın ve taşınma sırasında hasar görmemesine dikkat edin.

1. Ürünü taşımadan önce elektrik fişini prizden çekin.
2. Anten kablosunu ve diğer cihazlardan gelen bağlantı kablolarını sökün.

4 Ön hazırlık

4.1 Enerji tasarrufuyla ilgili yapılması gerekenler

Aşağıdaki bilgiler, ürünü, ekolojik bir şekilde ve enerji tasarrufu sağlayarak kullanmanıza yardımcı olacaktır.

- Ürünü kullanmadığınız zamanlarda açık bırakmayın, bekleme konumuna alın. Uzun süre kullanmayacaksanız elektrik fişini prizden çıkarın.
- Ürünü kullandığınız ortamda çevreden gelen gürültüleri önleyin. Ürünün ses seviyesini düşük tutmak enerji tasarrufu sağlar.
- Ürünün yerleştirileceği yeri belirlerken mümkünse güneş ışığının, ekranın arkasından geleceği bir yer seçin. Bu sayede ürünü, kontrast ayarını yükseltmeden kullanarak enerji tasarrufu sağlayabilirsiniz.

4.2 Ürünün ilk defa açılması ve kanal ayarlarının yapılması



LCD ekran, yüksek duyarlılık teknolojisiyle üretilmiştir. Piksellerin %99,99'u veya daha fazlası etkin olmakla birlikte LCD ekranda devamlı olarak siyah noktalar veya parlak ışık noktaları (kırmızı, mavi veya yeşil) görülebilir. Bu, LCD ekranın yapısal bir özelliği olup bir arıza değildir.



Sürekli olarak sabit resimler görüntülediğinde ekranda gölgeler oluşabilir.



Televizyon izlenirken ekran üzerine düşen ışık, görüntü kalitesini olumsuz etkiler.

1. Ürünü bekleme modundayken açmak için uzaktan kumanda üzerindeki düğmesine, **+ P -** düğmesine ya da herhangi bir numara düğmesine basın.
2. Ürün ilk defa açıldığında ekranda **Kurulum Rehberi** menüsü görüntülenir.



Kurulum Rehberi menüsü ekranda görünmezse, ayarı, 35. sayfada bulunan televizyonu fabrika ayarlarına döndürme hakkındaki talimatları izleyerek yapın.

3. Dili ve düğmeleriyle seçin ve **OK** düğmesine basın.
4. düğmesiyle **Mod** seçimini yapıp **OK** düğmesine basın.



Ev Modu önceden ayarlı enerji tasarrufu sağlayan TV ayarıdır.



Mağaza Modu, Mağazalarda özellik tanıtım amaçlıdır. Seçilmesi durumunda ekranın sol kısmında özellik logoları görüntülenir.



Mağaza Modundan çıkmak için, 35. sayfada bulunan televizyonu fabrika ayarlarına döndürme hakkındaki talimatları izleyin.

5. Ülkeyi ve düğmeleriyle seçin ve **OK** düğmesine basın. **Kaynak Ayarı** menüsü görüntülenir ve **Bağlantı Tipi** satırı işaretlidir.



Aşağıdaki bölümde mevcut bağlı anten sistemine göre kanalların nasıl ayarlanacağı bilgisini bulabilirsiniz.

4.3 Kanal seçimi

1. **+ P -** düğmesine basarak istediğiniz kanalı seçin.
2. 9'dan sonraki kanalları seçmek için rakam düğmelerini kullanın. Örneğin; 12 numaralı kanala geçmek için uzaktan kumandadaki **1** ve **2** rakam düğmelerine sırasıyla basın.







Kanal seçimini, "Program Tablosu" ve "Kanal Listesi" menülerinden de yapabilirsiniz.

4.4 Dijital TV, Analog TV ve AV modlarının seçimi







1. düğmesine basın. **Kaynak Seçim** menüsü görüntülenir.
2. veya düğmeleriyle **Uydu** (Uydu), **Kablo** (Dijital Kablo), **Anten** (Dijital Karasal) veya istediğiniz **AV** konumunu seçin ve **OK** düğmesine basın. Televizyon seçmiş olduğunuz kaynağa geçecektir.

4.5 Geçici ses kesme (MUTE)



Televizyonun sesini geçici bir süre kesmek için  düğmesine basın. Bu durumda ekranda  işareti belirecek ve televizyonun sesi kesilecektir. Mute konumundan çıkmak için  düğmesine ya da  düğmesine basın.

4.6 Zapp Fonksiyonu

Bu fonksiyonu, izlemekte olduğunuz televizyon kanalını kaydetmenize ve başka kanallara geçmenize (zapp yapma) olanak tanır.

1. Numaralandırma veya  /  düğmeleriyle zapp hafızasına kaydedilecek kanalı (örneğin, kanal 1, BBC 1) seçin ve  düğmesiyle kaydedin.
2. Numaralandırma veya  /  düğmeleriyle kanalları değiştirin.
3. Bu durumda,  düğmesini kullanarak kayıtlı kanal (örnekteki kanal BBC1'dir) ile daha önce izlemekte olduğunuz kanal arasında geçiş yapabilirsiniz.
4. Zapp fonksiyonundan çıkmak için **MENU** düğmesine basın.

4.7 Ana Menü

1. **MENU** düğmesine basın. Ekranın sol tarafına Ana Menü gelecektir.
2.  /  düğmeleriyle istediğiniz menü başlığını seçin ve **OK** düğmesine basın.
3. Herhangi bir adımdayken menüden çıkmak isterseniz **MENU** düğmesine, herhangi bir alt menüdeyken bir önceki menüye dönmek için  düğmesine basın.

4.8 Dijital kanal ayarlarının yapılması



Televizyonunuz güncel DVBS (dijital uydu yayınları), DVBT (dijital karasal yayınlar), DVBC (dijital kablolu yayınlar), standartlarını sağlamaktadır. (Ağustos 2010) Gelecekteki yayınlar ile uyumlu olacağı garanti edilmemektedir.

Bu ürün, uydu, kablolu dijital ve karasal dijital kanalları otomatik ya da manuel olarak arayıp hafızasına alır.

Uydu sinyali ile dijital kanalların aranması

Dijital Uydu kanallarını ayarlamak için iki yol vardır.



A. Kolay kurulum,

Tüm anten ayarları Türksat 42° Doğu uydu istasyonları için önceden yapılandırılmış olarak gelir.

B. Gelişmiş kurulum

Eğer istasyonlar farklı bir uydudan almak isteniyorsa anten ayarlarının (uydu, LNB Tipi, DISEqC Modu, LNB seçimi) alınmak istenen uyduya uygun yapılandırılması gerekir.

Kolay Kurulum



1. **Kaynak Ayarları** menüsünde, **Bağlantı Tipi** satırından  /  düğmesiyle **Uydu** seçeneğini seçin.



Digitürk Modu: Digitürk üyeliğiniz varsa Digitürk kurulumu yapılır, Anten bağlantınıza göre Digitürk Eutelsat veya Digitürk Türksat ayarını seçebilirsiniz.



Standart Mod: Standart uydu kurulumu yapılır, seçili uydu TURKSAT 42° Doğu ayarları hazırdır.

2.  /  düğmeleriyle **Kolay Kurulum** satırını seçin ve **OK** düğmesine basın.
3. Aramaya başlamak için  (Yeşil) düğmesine basın. **Arama Sonuçlar** menüsü görünür ve TV kanallarının aranmasına başlanır. Arama işlemi, alınan televizyon kanallarının sayısına bağlı olarak birkaç dakika sürebilir. **PROGRAM TABLOSU** görüntülediğinde arama işlemi sona ermiş demektir.

Gelişmiş Kurulum

1. **Kaynak Ayarları** menüsünde, **Bağlantı Tipi** satırından  /  düğmesiyle **Uydu** seçeneğini seçin.



Digitürk Modu: Digitürk üyeliğiniz varsa Digitürk kurulumu yapılır, Anten bağlantınıza göre Digitürk Eutelsat veya Digitürk Türksat ayarını seçebilirsiniz.



Standart Mod: Standart uydu kurulumu yapılır.

Ön Hazırlık

2. **▲ / ▼** düğmeleriyle **Gelişmiş Kurulum** satırını seçin ve **OK** düğmesine basın. **ANTEN AYARLARI** menüsü görüntülenir.



3. **▲ / ▼** düğmesiyle **Uydu** satırını seçin ve **OK** düğmesine basın. Uydu seçimini **▲ / ▼** ve **◀ / ▶** düğmesiyle seçin ve **OK** düğmesine basın.



Transponder satırındaki ayar otomatik arama için gerekli değildir.

4. **▲ / ▼** düğmesiyle **LNB Gücü** satırını seçin. LNB gücünü, LNB tipine göre **13/18V** veya **14/19V** olarak **◀ / ▶** düğmesiyle seçin.
5. **▲ / ▼** düğmesiyle **LNB Tipi** satırını seçip, Uydu sisteminde kullanılan LNB tipini **◀ / ▶** düğmesiyle seçin.
6. **DISEqC Modu** satırını **▲ / ▼** düğmesiyle seçin. Mevcut uydu anten sistemi adedine göre **◀ / ▶** düğmesiyle **DISEqC 1.0**, **DISEqC 1.1** veya **DISEqC 1.2** seçimini yapın. **DISEqC 1.0** ile aynı anda, en fazla dört, **DISEqC 1.1** ile aynı anda en fazla 16 uydu alınabilir.
7. **LNB Seçimi** satırını **▲ / ▼** düğmesiyle seçin. **◀ / ▶** düğmesiyle ilgili pozisyona karşılık gelen uyduyu seçin.
8. Otomatik Ayarlama için **● (Kırmızı)** düğmesine basın. **OTOMATİK KANAL ARAMA** menüsü görüntülenir.

9. **▲ / ▼** düğmesiyle **Tarama Modu** satırını seçin. Yalnızca ücretsiz dijital televizyon kanallarını mı (Ücretsiz), yoksa yalnızca şifreli dijital televizyon kanallarını mı (Şifreli) ya da ikisini birden mi (Ücretsiz+Şifreli) aramak istediğinizi belirlemek için **◀ / ▶** düğmesine basın.
10. **▲ / ▼** düğmesiyle **Servis Tipi** satırını seçin. Yalnızca televizyon kanallarını mı (TV), yoksa yalnızca radyo mu (Radyo) ya da ikisini birden mi (Radyo+TV) aramak istediğinizi belirlemek için **◀ / ▶** düğmesine basın.
11. Aramaya başlamak için **● (Kırmızı)** düğmesine basın. **Sonuçlar** menüsü görünür ve TV kanallarının aranmasına başlanır. Arama işlemi, alınan televizyon kanallarının sayısına bağlı olarak birkaç dakika sürebilir. **PROGRAM TABLOSU** görüntülediğinde arama işlemi sona ermiş demektir.



İkinci bir uydu ayarlı ise diğer televizyon kanallarını ayarlamak için aşağıdaki adımları takip ediniz.

Menüyü açmak için **MENU** düğmesine basın, **KAYNAK AYARI** satırını **▲ / ▼** düğmesi ile seçip **OK** düğmesine basın. Daha sonra **OTOMATİK KANAL ARAMA** satırını **▲ / ▼** düğmesi ile seçip **OK** düğmesine basın. **Uydu Seçim** satırında **OK** düğmesine basın ve **◀ / ▶**, **▲ / ▼** düğmesi ile uyduyu seçin. Aramaya başlamak için **● (Kırmızı)** düğmesine basın. Diğer ayarları 7. adımdan itibaren tekrarlayın.



HD kanalların sorunsuzca oynatılması ve kaydedilmesinde sinyal seviyesi SD kanalların gerektirdiği sinyal seviyesinden daha yüksek olmalıdır.

Karasal dijital kanalların aranması

1. **Kaynak Ayarları** menüsünde, **Bağlantı Tipi** satırından **◀ / ▶** düğmesiyle **Anten** seçeneğini seçin.
2. **▲ / ▼** düğmeleriyle **Tarama Tipi** satırını seçip **◀ / ▶** düğmesiyle tarama tipini seçin. **DTV** yalnızca dijital televizyon kanallarını, **ATV** yalnızca Analog televizyon kanallarını, **DTV & ATV** hem analog hemde dijital televizyon kanallarını arar.



UYARI: Aktif anten beslemesi açık seçildiğinde ve kendi güç kaynağı bulunan pasif yada aktif iç mekan anteni kullanıyorsanız antene ciddi zarar verebilirsiniz.



HD kanalların sorunsuzca oynatılması ve kaydedilmesinde sinyal seviyesi SD kanalların gerektirdiği sinyal seviyesinden daha yüksek olmalıdır.

3. \wedge / \vee düğmeleriyle **Aktif Anten** satırını seçin. Aktif anten beslemesini açmak için \leftarrow / \rightarrow düğmesiyle **Açık** seçeneğini seçin.
4. Aramaya başlamak için **●● (Yeşil)** düğmesine basın. **Arama Sonuçları** menüsü görünür ve TV kanallarının aranmasına başlanır. Arama işlemi, alınan televizyon kanallarının sayısına bağlı olarak birkaç dakika sürebilir. **PROGRAM TABLOSU** görüntülendiğinde arama işlemi sona ermiş demektir.



HD kanalların sorunsuzca oynatılması ve kaydedilmesinde sinyal seviyesi SD kanalların gerektirdiği sinyal seviyesinden daha yüksek olmalıdır.

Kablolu dijital kanalların aranması

1. **Kaynak Ayarları** menüsünde, **Bağlantı Tipi** satırından \leftarrow / \rightarrow düğmesiyle **Kablo** seçeneğini seçin.
2. \wedge / \vee düğmeleriyle **Tarama Tipi** satırını seçip \leftarrow / \rightarrow düğmesiyle tarama tipini seçin. **DTV** yalnızca dijital televizyon kanallarını, **ATV** yalnızca Analog televizyon kanallarını, **DTV & ATV** hem analog hemde dijital televizyon kanallarını arar.
3. \wedge / \vee düğmesiyle **Kablo Tarama Tipi** satırını seçip \leftarrow / \rightarrow düğmesiyle (**Hızlı** veya **Tam**) seçimi yapın. **Hızlı** tarama fonksiyonu, kanalları, yayın sinyalindeki kablo operatörü bilgisine göre ayarlar. **Tam** tarama fonksiyonu, seçili tüm frekans aralığını tarar. Bu arama seçeneği ile arama işlemi uzun sürebilir. Bu tarama tipi önerilir. Bazı kablo sağlayıcıları **Hızlı** tarama seçeneğini desteklemez.
4. Aramaya başlamak için **●● (Yeşil)** düğmesine basın. **Arama Sonuçları** menüsü görünür ve TV kanallarının aranmasına başlanır. Arama işlemi, alınan televizyon kanallarının sayısına bağlı olarak birkaç dakika sürebilir. **PROGRAM TABLOSU** görüntülendiğinde arama işlemi sona ermiş demektir.

5 Ayarların yapılması

5.1 Dijital kanal ayarlarının yapılması

Bu ürün, kablolu dijital ve karasal dijital kanalları otomatik ya da manuel olarak arayıp hafızasına alır.

Uydu bağlantılı tüm dijital kanalların otomatik olarak ayarlanması

Yeni uydu kanalları sık sık eklenir ya da uydu verileri değiştirilir. Bu nedenle, otomatik arama fonksiyonunu zaman zaman başlatmanız önerilir.



Otomatik arama yapmadan önce sayfa 18'de anlatılan LNB ayarlarının yapılmış olması gerekmektedir.

1. **MENU** düğmesine basın.
2. **▲ / ▼** düğmesiyle **KAYNAK AYARI** satırını seçin ve **OK** düğmesine basın. **KAYNAK AYARI** menüsü görüntülenir.



3. **▲ / ▼** düğmesiyle **Kaynak** satırını seçip **OK** düğmesine basın. **◀ / ▶**, **▲ / ▼** düğmesiyle **Uydu** seçeneğini seçip **OK** düğmesine basın.
4. **▲ / ▼** düğmesiyle **Otomatik Kanal Arama** satırını seçip **OK** düğmesine basın. Menü görüntülenir.
5. **▲ / ▼** düğmesiyle **Uydu Seçin** satırını seçip **OK** düğmesine basın. **UYDU SEÇİN** menüsü görüntülenir.
6. Listedeki arama yapılması istenen uyduyu **◀ / ▶**, **▲ / ▼** düğmesiyle seçip **OK** düğmesine basın.

7. **▲ / ▼** düğmesiyle **Tarama Modu** satırını seçin. Yalnızca ücretsiz dijital televizyon kanallarını mı (Ücretsiz), yoksa yalnızca şifreli dijital televizyon kanallarını mı (Şifreli) ya da ikisini birden mi (Ücretsiz+Şifreli) aramak istediğinizi belirlemek için **◀ / ▶** düğmesine basın.
8. **▲ / ▼** düğmesiyle **Servis Tipi** satırını seçin. Yalnızca televizyon kanallarını mı (TV), yoksa yalnızca radyo mu (Radyo) ya da ikisini birden mi (Radyo+TV) aramak istediğinizi belirlemek için **◀ / ▶** düğmesine basın.
9. **▼** düğmesiyle **Ağ Arama** satırını seçin. **Açık** seçeneğini seçmek için **◀ / ▶** düğmesine basın. Ağ arama fonksiyonu **Açık** seçildiğinde uydu üzerinde yeni transponder varsa transponder bilgileri alınır ve transponderlar tanınır.
10. Aramaya başlamak için **● (Kırmızı)** düğmesine basın.



Aranacak yeni kanalları mevcut kanal listesine kaydetmek için **●● (Yeşil)** düğmesine, tüm kanal ve favori listesinin silinip yeniden kaydedilmesi için **● (Kırmızı)** düğmesine basın.

Arama Sonuçları menüsü görünür ve TV kanallarının aranmasına başlanır. Arama işlemi, alınan televizyon kanallarının sayısına bağlı olarak birkaç dakika sürebilir. **PROGRAM TABLOSU** görüntülediğinde arama işlemi sona ermiş demektir.

Uydu bağlantılı dijital kanalların manuel olarak ayarlanması

Otomatik arama ile belirli bir istasyon bulunamazsa manuel arama fonksiyonunu kullanarak arama yapabilirsiniz. Bunun için istasyonun tüm parametreleri doğru girilmelidir. Geçerli transponder bilgilerini teletext sayfasından, uydu TV magazin yayınları veya internetten öğrenebilirsiniz.



Digitürk modunda kurulum yapılmış ise **Dijital manuel arama** seçeneği etkin değildir. Digitürk modunda dijital manuel arama yapılamaz.

Ayarların Yapılması

1. **MENU** düğmesine basın.
2. **▲ / ▼** düğmesiyle **KAYNAK AYARI** satırını seçin ve **OK** düğmesine basın. **KAYNAK AYARI** menüsü görüntülenir.
3. **▲ / ▼** düğmesiyle **Dijital Manuel Arama** satırını seçip **OK** düğmesine basın. Menü görüntülenir.
4. Gerekli satırları **▲ / ▼** düğmesiyle seçin.
Transponder (MHz): Kanal frekansını numara düğmeleriyle 5 basamaklı olarak girin.
Sembol Oranı (ksym/s): Kanal sembol oranını numara düğmeleriyle 5 basamaklı olarak girin.
Polarizasyon: Kanal polarizasyonunu **< / >** düğmesiyle **Yatay** veya **Dikey** seçin.
Ağ Arama: Ağ aramasını **< / >** düğmesiyle **Açık** veya **Kapalı** seçin.
Tarama modu: Yalnızca ücretsiz dijital televizyon kanallarını mı (Ücretsiz), yoksa yalnızca şifreli dijital televizyon kanallarını mı (Şifreli) ya da ikisini birden mi (Ücretsiz+Şifreli) aramak istediğinizi belirlemek için **< / >** düğmesine basın.

Servis Tipi: Yalnızca televizyon kanallarını mı (TV), yoksa yalnızca radyo mu (Radyo) ya da ikisini birden mi (Radyo+TV) aramak istediğinizi belirlemek için **< / >** düğmesine basın.

5. Aramaya başlamak için **● (Kırmızı)** düğmesine basın. **Sonuçlar** menüsü görünür ve TV kanallarının aranmasına başlanır.

LNB Ayarları

i Televizyonunuz SCR sistemi (Tek Kanal Yönlendirici) özelliğini desteklemektedir. SCR uydu sistemi kullanıyorsanız **LNB Tipi** bölümünde açıklanan adımları uygulayın.

1. **MENU** düğmesine basın.
2. **▲ / ▼** düğmesiyle **KAYNAK AYARI** satırını seçin ve **OK** düğmesine basın. **KAYNAK AYARI** menüsü görüntülenir.
3. **▲ / ▼** düğmesiyle **ANTEN AYARLARI** satırını seçip **OK** düğmesine basın. Menü görüntülenir.

4. Gerekli satırları **▲ / ▼** düğmesiyle seçin.

Uydu: Dijital istasyonları almak istediğinizi uyduyu listeden **< / >**, **▲ / ▼** düğmesiyle seçip **OK** düğmesine basın.

Transponder: Listedeki transponder seçebilirsiniz, mevcut transponderi değiştirebilir, silebilir veya yeni transponder ekleyebilirsiniz.

LNB Gücü: LNB gücünü **Kapalı** veya LNB tipine göre **13/18V**, **14/19V** seçimini **< / >** düğmesiyle seçin.

LNB Tipi: Uydu sisteminde kullanılan LNB tipini **< / >** düğmesiyle seçin. SCR Sistemi kullanılması durumunda; **Kullanıcı Bandı**, **KB Frekansı** ve **LNB Seçimi** ayarlarını yapın.

Kullanıcı Bandı: Kullanıcıya atanmış kullanıcı bandı numarasını **< / >** düğmesiyle seçin.

KB Frekansı (MHz): Kullanıcı bandına atanmış kullanıcı bandı frekansını **Numara** düğmesiyle girin.

LNB Seçimi: Mevcut SCR sisteminde birden fazla uydu kullanılıyorsa **< / >** düğmesiyle ilgili pozisyonlara karşılık gelen uydu için **1/2** ile **2/2** arası seçimleri yapın.



SCR Switchinizin desteklediği / önerdiği kurulum ekipmanlarını kullanın.



Kurulum sırasında belirtilen kullanıcı bandı numarasının ve frekansının değiştirilmesi durumunda sisteme bağlı diğer kullanıcıları / alıcıları etkileyebilir.



Kullanıcı bandı ve Kullanıcı bandı frekansı kullanılan SCR switch üzerinde yer almaktadır ve her kullanıcı / alıcı belli bir kullanıcı band ve Kullanıcı bandı frekansı kullanmaktadır.



SCR uydu sistemlerinde birden fazla kullanıcı / alıcının aynı anda otomatik arama yapması sorunlara sebep olabilir.

DISEqC Modu: Mevcut uydu sistemi adedine göre **Kapalı**, **DiSEqC 1.0** veya **DiSEqC 1.1** seçimini **< / >** düğmesiyle yapın.



Kapalı: Tek antenli uydu sistemleri için kullanılır.

Ayarların Yapılması



DiSEqC 1.0: DiSEqC 1.0 switch kullanarak, en fazla dört uydu aynı anda alınabilir.

DiSEqC 1.1: DiSEqC 1.1 switch kullanarak, en fazla 16 uydu aynı anda alınabilir.

LNB seçimi: LNB seçimi satırından \langle / \rangle düğmesiyle ilgili DiSEqC pozisyonlara karşılık gelen uydu için **1/16** ile **16/16** arası seçimleri yapın.

Motorlu anten ayarları (DiSEqC 1.2)

Televizyonunuz DiSEqC 1.2 motorlu uydu sistemlerini desteklemektedir. Bu özellik ile uyduyu televizyonunuz üzerinden kontrol edebilirsiniz.

1. **MENU** düğmesine basın.
2. \wedge / \vee düğmesiyle **KAYNAK AYARI** satırını seçin ve **OK** düğmesine basın. KAYNAK AYARI menüsü görüntülenir.
3. \wedge / \vee düğmesiyle **ANTEN AYARLARI** satırını seçin ve **OK** düğmesine basın.
4. \wedge / \vee düğmesiyle **DiSEqC Modu** satırını seçip \langle / \rangle düğmesiyle **DiSEqC 1.2** seçeneğini seçin.



Diğer işlemler aşağıdaki bölümde anlatılmaktadır.

DiSEqC 1.2 Ayarları

Her uyduya göre uydu anten pozisyonunu ayarlayın. Bu ayarlar saklanarak ihtiyaç duyulduğunda anten önceden kaydedilmiş bir konuma taşınabilir.

1. \wedge / \vee düğmesiyle **DiSEqC 1.2 Ayarları** satırını seçin ve **OK** düğmesine basın. DiSEqC 1.2 Ayarları menüsü görüntülenir.
2. Gerekli satırları \wedge / \vee düğmesiyle seçin.

Transponder: Sinyal almak için bir transponderi listeden \langle / \rangle veya \wedge / \vee düğmesiyle seçip **OK** düğmesine basın.

Hareket Modu: Hareket modunu \langle / \rangle düğmesiyle **Ayrık** veya **Sürekli** seçin.



Ayrık: Anteni batı veya doğu yönünde belirlenen adım boyutu kadar hareket ettirir.



Sürekli: Anteni batı veya doğu yönünde sürekli hareket ettirir.

Adım Boyutu: Antenin kaç adım dönmesi gerektiğini \langle / \rangle düğmesiyle seçin. **Adım Boyutu** satırı **Hareket Modu** satırı **Ayrık** seçildiğinde etkindir.

Motoru Döndür: Anteni seçilen uydu için ayarlar. Anteni \langle düğmesiyle **Batı** yönünde \rangle düğmesiyle **Doğu** yönünde ayarlayın.

Kayıtlı Pozisyona Git: Antenin önceden kaydedilmiş uydu pozisyonuna çevirir. Maximum 50 pozisyon kaydedilebilir. **OK** düğmesiyle ayarı seçip \langle / \rangle düğmesiyle önceden ayarlanmış pozisyonu seçin ve **●● (Yeşil)** düğmesine basın anten kayıtlı pozisyona hareket edecektir.

Geçerli Pozisyonu Kaydet: Antenin ayarlanmış mevcut pozisyonunu kaydeder.

Limit Pozisyonu: Antenin en fazla dönebileceği limit pozisyonunu ayarlar ve anteni belirlenen limitler içerisinde hareket etmesini sağlar. \langle düğmesiyle **Batı** yönündeki, \rangle düğmesiyle **Doğu** yönündeki limit pozisyonunu belirleyin.

DiSEqC 1.2 Limit Sıfırla: Anten için ayarlanmış limit pozisyonlarını sıfırlar.

Kablolu dijital kanalların otomatik olarak ayarlanması

1. **MENU** düğmesine basın.
2. \wedge / \vee düğmesiyle **KAYNAK AYARI** satırını seçin ve **OK** düğmesine basın. KAYNAK AYARI menüsü görüntülenir.
3. \wedge / \vee düğmesiyle **Kaynak** satırını seçip **OK** düğmesine basın. \langle / \rangle , \wedge / \vee düğmesiyle **Kablo** seçeneğini seçip **OK** düğmesine basın.
4. \wedge / \vee düğmesiyle **Otomatik Kanal Arama** satırını seçip **OK** düğmesine basın. Menü görüntülenir.
5. \wedge / \vee düğmesiyle **Tarama Tipi** satırına gelin.
6. \langle / \rangle düğmesiyle **DTV** seçeneğini seçin.
7. **Kablo Tarama Tipi** satırından \langle / \rangle düğmesiyle **Tarama Tipini** seçin.
8. Kablolu yayın operatörü tarafından destekleniyorsa **Hızlı Tarama** seçeneğini kullanın. Kanallar, yayın sinyalindeki kablo operatörü bilgilerine göre ayarlanır.

Ayarların Yapılması



Frekans ve Network ID için Otomatik ayarını seçin.

9. Kablolu yayın operatörü tarafından **Hızlı Tarama** özelliği desteklenmediğinde **Tam tarama** özelliğini kullanın. Tarama Tipi özelliğini seçerek **● (Kırmızı)** düğmesine basın. **Sonuçlar** menüsü görünür ve TV kanallarının aranmasına başlanır. Arama işlemi, alınan televizyon kanallarının sayısına bağlı olarak birkaç dakika sürebilir. **PROGRAM TABLOSU** görüntülediğinde arama işlemi sona ermiş demektir.



Dijital ve analog kablolu kanalların birlikte aranmasını istiyorsanız **Otomatik Kanal Arama** menüsünden **Tarama Tipi** satırını **DTV & ATV** olarak ayarlayın.

Kablolu dijital kanalların manuel olarak ayarlanması

1. **MENU** düğmesine basın.
2. **▲ / ▼** düğmesiyle **KAYNAK AYARI** satırını seçin ve **OK** düğmesine basın. **KAYNAK AYARI** menüsü görüntülenir.
3. **▲ / ▼** düğmesiyle **Kaynak** satırını seçip **OK** düğmesine basın. **</>**, **▲ / ▼** düğmesiyle **Kablo** seçeneğini seçip **OK** düğmesine basın.
4. **▲ / ▼** düğmesiyle **Dijital Manuel Arama** satırını seçip **OK** düğmesine basın. Menü görüntülenir.
5. Frekansı (4 basamaklı) doğrudan numara düğmeleri ile girin. Bulunan kanallar listede görüldüğünde arama işlemi tamamlanmış olur.

Karasal dijital kanalların otomatik olarak ayarlanması

1. **MENU** düğmesine basın.
2. **▲ / ▼** düğmesiyle **KAYNAK AYARI** satırını seçin ve **OK** düğmesine basın. **KAYNAK AYARI** menüsü görüntülenir.
3. **▲ / ▼** düğmesiyle **Kaynak** satırını seçip **OK** düğmesine basın. **</>**, **▲ / ▼** düğmesiyle **Anten** seçeneğini seçip **OK** düğmesine basın.



UYARI: Aktif anten beslemesi açık seçildiğinde ve kendi güç kaynağı bulunan pasif yada aktif iç mekan anteni kullanıyorsanız antene ciddi zarar verebilirsiniz.

4. **▲ / ▼** düğmesiyle **Aktif anten** satırını seçip **Açık** seçeneğini seçmek için **</>** düğmesine basın.
5. **▲ / ▼** düğmesiyle **Otomatik Kanal Arama** satırını seçip **OK** düğmesine basın. Menü görüntülenir.
6. **▼ / ▼** düğmesiyle **Tarama Tipi** satırına gelin.
7. **</>** düğmesiyle **DTV** seçeneğini seçin.
8. Aramayı başlatmak için **● (Kırmızı)** düğmesine basın. **Sonuçlar** menüsü görünür ve TV kanallarının aranmasına başlanır. Arama işlemi, alınan televizyon kanallarının sayısına bağlı olarak birkaç dakika sürebilir. **PROGRAM TABLOSU** görüntülediğinde arama işlemi sona ermiş demektir.



Dijital ve analog kablolu kanalların birlikte aranmasını istiyorsanız **Otomatik Kanal Arama** menüsünden **Tarama Tipi** satırını **DTV & ATV** olarak ayarlayın.

Otomatik servis güncelleme

Bu işlevi etkinleştirerek, ağ operatörlerinin olası değişiklikleri otomatik olarak güncellenir.

Bu işlem stand-by (bekleme) modunda gerçekleşir.

1. **MENU** düğmesine basın.
2. **▲ / ▼** düğmesiyle **KAYNAK AYARI** satırını seçin ve **OK** düğmesine basın. **KAYNAK AYARI** menüsü görüntülenir.
3. **▲ / ▼** düğmesiyle **OTOMATİK SERVİS GÜNCELLEME** seçeneğini seçin.
4. **</>** düğmesiyle **Açık** seçeneğini seçin.

Karasal dijital kanalların manuel olarak ayarlanması

1. **MENU** düğmesine basın.
2. **▲ / ▼** düğmesiyle **KAYNAK AYARI** satırını seçin ve **OK** düğmesine basın. **KAYNAK AYARI** menüsü görüntülenir.

Ayarların Yapılması

3. \wedge / \vee düğmesiyle **Kaynak** satırını seçip **OK** düğmesine basın. \leftarrow / \rightarrow , \wedge / \vee düğmesiyle **Anten** seçeneğini seçip **OK** düğmesine basın.



UYARI: Aktif anten beslemesi açık seçildiğinde ve kendi güç kaynağı bulunan pasif yada aktif iç mekan anteni kullanıyorsanız antene ciddi zarar verebilirsiniz.

4. \wedge / \vee düğmesiyle **Aktif anten** satırını seçip **Açık** seçeneğini seçmek için \leftarrow / \rightarrow düğmesine basın.
5. \wedge / \vee düğmesiyle **Dijital Manuel Arama** satırını seçip **OK** düğmesine basın. Menü görüntülenir.
6. Kanal numarasını biliyorsanız manuel arama menüsünden numaralandırma düğmeleriyle kanal numarasını girin. Kanal numarasını bilmiyorsanız \leftarrow / \rightarrow düğmesiyle arama yapın. Kanal bulunduğu listede görünür ve hafızaya alınır.

5.2 Analog kanal ayarlarının yapılması

Bu ayar, yalnızca herhangi bir dijital istasyonu alamadığınızda ve ilk kurulum sırasında analog bir arama yapmamış olduğunuzda gereklidir.

Televizyonu analog kanallara geçirme



Analog kanallara sadece **Anten** veya **Kablo** kaynaklarında geçilebilir.

1. \leftarrow düğmesiyle **Kaynak** menüsünü açın.
2. Mevcut anten sisteminize göre Anten veya kablo sinyal kaynağını seçin ve **OK** düğmesine basın.

Analog kanalların otomatik olarak ayarlanması

Analog televizyon kanalları, kanal listesinde dijital televizyon kanallarından sonra görüntülenir

1. **MENU** düğmesine basın.
2. \wedge / \vee düğmesiyle **KAYNAK AYARI** satırını seçin ve **OK** düğmesine basın. KAYNAK AYARI menüsü görüntülenir.



3. \wedge / \vee düğmesiyle **Kaynak** satırını seçip **OK** düğmesine basın. \leftarrow / \rightarrow , \wedge / \vee düğmesiyle mevcut anten sistemine göre **Kablo** veya **Anten** seçeneğini seçip **OK** düğmesine basın.
4. \wedge / \vee düğmesiyle **Otomatik Kanal Arama** satırını seçip **OK** düğmesine basın. Menü görüntülenir.
5. \wedge / \vee düğmesiyle **Tarama Tipi** satırına gelin.
6. \leftarrow / \rightarrow düğmesiyle **ATV** seçeneğini seçin.
7. Aramayı başlatmak için **• (Kırmızı)** düğmesine basın. **Sonuçlar** menüsü görünür ve TV kanallarının aranmasına başlanır. Arama işlemi, alınan televizyon kanallarının sayısına bağlı olarak birkaç dakika sürebilir. **PROGRAM TABLOSU** görüntülendiğinde arama işlemi sona ermiş demektir.

Analog kanalların manuel olarak kanal numarasıyla ayarlanması ve hafızaya alınması:

1. **MENU** düğmesine basın.
2. \wedge / \vee düğmesiyle **KAYNAK AYARI** satırını seçin ve **OK** düğmesine basın. KAYNAK AYARI menüsü görüntülenir.
3. \wedge / \vee düğmesiyle **Analog Manuel Arama** satırını seçip **OK** düğmesine basın. Menü görüntülenir.



5.3 Elektronik TV Rehberi (EPG)

Elektronik TV rehberi sadece dijital yayınlar içindir. Yayıncı kuruluş destekliyorsa, Elektronik TV Rehberi, 8 günlük tüm programların genel bilgilerini içerir. Elektronik TV Rehberini görmek için uzaktan kumandanızdaki **GUIDE** düğmesine basın. EPG menüsü görüntülenecektir.



Her yayıncı kuruluş detaylı TV rehberi sağlamaz. Birçok yayıncı kuruluş, günlük program bilgilerini sağlar fakat detaylı açıklamada bulunmaz. Bazı yayıncı kuruluşlar ise hiçbir program bilgisi iletmez.

4. **▲ / ▼** düğmesiyle **Program No** satırını seçip **◀ / ▶** düğmesiyle kanalın hafızaya alınmasını istediğiniz kanal numarasını girin.
5. **▲ / ▼** düğmesiyle **Sistem** satırını seçip **◀ / ▶** düğmesiyle arama yapmak istediğiniz sistemi seçin.
6. **▲ / ▼** düğmesiyle **Bant** satırını seçin. **S** ya da **C** bandını seçmek için **◀ / ▶** düğmesine basın.
7. **▲ / ▼** düğmesiyle **Kanal** satırını seçin. Kanal numarasını adım adım girmek için **◀ / ▶** düğmesine, doğrudan girmek için numara düğmelerine basın.
8. Hassas ayar gerektiği durumlarda **▲ / ▼** düğmesiyle **İnce Ayarlama** satırını seçip **◀ / ▶** düğmesiyle ayarlayın.



Normal şartlarda hassas ayar gerekmez. Ürün, AFC değerlerine sahip bir kanala otomatik olarak ayarlanacak ve kilitlenecektir. Ancak TV vericilerinin standart değerlerle çalışmadığı durumda buna ihtiyaç duyulabilir.

1. Kanallar arasında gezinirken seçili olan kanalın yayın akışı, sağ bölümde görüntülenir.
2. **▶** düğmesiyle yayın bilgisini seçin.
3. Program hakkında detaylı bilgi almak için **?** düğmesine basın.
4. Seçilen program üzerinde **▶** düğmesine basıp sonraki günün program bilgisini görüntülemek için **●● (Yeşil)** düğmesiyle, önceki günün program bilgisini görüntülemek için **● (Kırmızı)** düğmesine basın.



Seçilen yayınları zamanlayıcı hafızasına aktarmak için **OK** düğmesine basın.



Seçilen kanala ait yayın akışındaki programları filtrelemek için **●●●● (Mavi)** düğmesine basın ve **◀ / ▶** yada **▲ / ▼** düğmesiyle program tipini seçip **OK** düğmesine basın. Seçilen program tipine göre yayın akışı görüntülenir.

9. Ekrandaki yayın istenilen kalitede ise yapılan işlemi hafızaya kaydetmek için uzaktan kumanda üzerindeki **●●●● (Mavi)** düğmeye basın. Kanal, seçmiş olduğunuz kanal numarasıyla hafızaya kaydedilecektir.

5. **◀** düğmesiyle kanal seçimine geri dönün.



5.4 Program tablosu

Kanalları favori listesine ekleyebilir, favori listelerine eklediğiniz kanalların sıralamasını değiştirebilir, Program Tablosunda kanalların sıralamasını değiştirebilir (sadece uydu DVB-S), ihtiyacınız olmayan kanalları silebilir ve belirli kanallara erişimi engelleyebilirsiniz (çocuk kilidi).

Program tablosunda bir ağa atanmış kanalları görüntülemek için ●● (Yeşil) düğmesine basın.

Program tablosunda kanal listesini sonraki sayfaya geçirmek için **P-** düğmesine, önceki sayfaya geçirmek için ise **P+** düğmesine basın.

Program tablosunda liste görünümüne geçmek için ●●● (Sarı) düğmesine basın.

Kanal listesini açma

1. **MENU** düğmesine basın.
2. **▲ / ▼** düğmesiyle **KAYNAK AYARI** satırını seçin ve **OK** düğmesine basın. **KAYNAK AYARI** menüsü görüntülenir.
3. **▲ / ▼** düğmesiyle **Program Tablosu** satırını seçip **OK** düğmesine basın. Program Tablosu menüsü görüntülenir.



Tüm kaynaklar için (uydu, kablo ve anten) program tablosu ve favori listeleri ayrı ayrı saklanmaktadır.



Program tablosu seçildiğinde bulunduğunuz kaynağın program tablosu görüntülenir

Favori listesi oluşturulması ve seçilmesi

Kişisel tercihe göre 4 adet favori kanal listesi oluşturulabilir. Favori listesi oluşturmak için:

1. Program Tablosu menüsünde ●●● (Sarı) düğmesiyle liste görünümüne geçin.
2. **▲ / ▼** düğmesiyle favori kanal listesine eklemek istediğiniz kanalı seçin.
3. **< / >** düğmesiyle kanalı eklemek istediğiniz favori listesini seçip **OK** düğmesine basın. Kanalın eklendiği favori listesinin altında **✓** işareti görüntülenir.



Seçilen kanal birden fazla favori listesine eklenebilir.



Her favori kanal listesine 250 kanal eklenebilir.



Kaydedilen data kanalları kanal listesinde gösterilmediğinden, Kanal listesinde 6000'den az kanal görüntülenebilir

4. Oluşturulan favori kanal listesini seçmek için ekranda hiçbir menü açık değilken **FAV** düğmesine basın. **Favori Seçin** menüsü görüntülenir. **▲ / ▼** düğmesiyle **Tümü**, **FAV1**, **FAV2**, **FAV3**, **FAV4** listelerinden birini seçin ve **OK** düğmesine basın.

Ayarların Yapılması

Favori kanal listesindeki bir kanalın yerinin değiştirilmesi

Favori listelerine eklenen kanallar kişisel tercihe göre sıralanabilir.

1. **Program Tablosu** menüsünde düzenlenecek favori listesini **1** ile **4** düğmesi ile seçin.
2. **▲/▼/◀** veya **▶** düğmesiyle yer değiştirilecek kanalı seçip **● (Kırmızı)** düğmesine basın.
3. **▲/▼/◀** veya **▶** düğmesiyle kanalı yeni konumuna taşıyıp **OK** düğmesine basın.
4. Seçili favori listesinden çıkıp tüm kanal listesini görüntülemek için **●●●● (Mavi)** düğmesine basın.

Hafızaya kaydedilmiş bir kanalın silinmesi

1. **Program Tablosu** menüsünde **▲/▼/◀** veya **▶** düğmesiyle silinecek kanalı seçip **● (Kırmızı)** düğmesine basın.
2. Seçili kanalı silmek için **●●● (Sarı)**, tüm kanalları silmek için **●●●● (Mavi)** düğmesine basın.
3. Silme işlemini onaylamak için **●● (Yeşil)** düğmesine basın.



Silinmiş kanalı takip eden tüm kanallar bu kanaldan başlayarak yeniden numaralandırılır.

Hafızaya kaydedilmiş bir kanalın atlatılması

1. **Program Tablosu** menüsünde **●●● (Sarı)** düğmesiyle liste görünümüne geçin.
2. **▲/▼** düğmesiyle kanalı seçin.
3. **◀/▶** düğmesiyle **Atlat** seçeneğine geçin ve **OK** düğmesine basın. Atlanacak kanalda **√** işareti görünecektir.



Bu işlem birden fazla kanal için yapılabilir. Atlanan kanalı izleyebilmek için kanal numarasını doğrudan numara düğmeleriyle girin veya kanal listesi menüsünden seçin. Kanal atlama işlemini iptal etmek için **Atlat** seçeneğini tekrar seçin.

Hafızaya kaydedilmiş analog bir kanalın isminin değiştirilmesi

1. **Program tablosu** menüsünde **▲/▼** veya **◀/▶** düğmesiyle bir analog kanalı seçin ve **● (Kırmızı)** düğmesine basın.
2. Seçili kanala isim girmek için **●● (Yeşil)** düğmesine basın.



Mevcut kanal adını silmek için **▲/▼** ve **◀/▶** düğmesi ile **◀*** seçip **OK** düğmesine basın.

3. İsteddiğiniz harf veya rakamı **▲/▼** veya **◀/▶** düğmesiyle seçip **OK** düğmesine basın. Diğer karakterler için aynı işlemi tekrarlayın.



Büyük/küçük harf için **ABC**, özel karakter veya rakam için **?@123** seçeneğini seçin.

4. Kanal adını kaydetmek için **▲/▼** veya **◀/▶** düğmesiyle **Onayla** seçeneğini seçip **OK** düğmesine basın.

Kanal Listesi

1. **OK** düğmesine basın. Ekranda **Kanal Listesi** görüntülenir. **Kanal Listesi** menüsünde bulunduğunuz modun tüm kanalları listelenir.
2. **▲/▼** düğmesiyle izlenecek kanalı seçin ve **OK** düğmesine basın. Seçilen kanal görüntülenir.
3. **MENU** düğmesiyle kanal listesini kapatın.

5.5 Sinyal bilgilerini görüntüleme

1. **MENU** düğmesine basın.
2. **▲/▼** düğmesiyle **KAYNAK AYARI** satırını seçin ve **OK** düğmesine basın. **KAYNAK AYARI** menüsü görüntülenir.
3. **▲/▼** düğmesiyle **Sinyal Bilgileri** satırını seçip **OK** düğmesine basın. Menü görüntülenir.



Sinyal Bilgileri menüsü, sadece dijital yayınlarda aktiftir.



Bulduğunuz kaynağa göre sinyal bilgileri değişmektedir.



Menünün alt kısmında sinyal özellikleri görüntülenir. **Kalite** ve **Sinyal Gücü** çubuğu sağa doğru ne kadar uzarsa alınan sinyalde o kadar iyidir.

4. Menüden çıkmak için **MENU** düğmesine basın.

5.6 Ses ayarlarının yapılması

1. **MENU** düğmesine basın.
2. **^ / v** düğmesiyle **SES AYARLARI** menüsünü seçip **OK** düğmesine basın. Menü görüntülenir.



Ses Ayarı

1. **^ / v** düğmesiyle **Ses ayarı** satırını seçin, **< / >** düğmesiyle ses ayarını yapın.

Balans

1. **^ / v** düğmesiyle **Balans** satırını seçin, **< / >** düğmesiyle ses dengesini ayarlayın.

AVL (Otomatik Ses Seviyesi Sınırlandırma)

Yayıncı kuruluşların ses seviyeleri birbirinden farklıdır. Bu durum, kanal geçişlerinde, bir kanalda ses seviyesinin yüksek diğer kanalda düşük olmasına neden olabilir. AVL (Otomatik Ses Seviyesi Sınırlandırma) fonksiyonu, kanal değiştirildiğinde aynı ses seviyesini korur.

1. **^ / v** düğmesiyle **AVL** satırını seçip, **< / >** düğmesiyle **Açık** seçeneğini seçin.



Ses Modu satırından **SRS SSHD** ayarı seçilmişse, AVL satırı menüde görünmez.

Ses Tipi

İzlediğiniz kanal, stereo ya da iki ayrı dilde yayın yapıyor olabilir.

1. **< / >** düğmesiyle **Mono, Stereo** ya da **Dual1-2** seçeneklerinden birini seçin.

Ses Modu

İstediğiniz kanalın sesine derinlik verebilirsiniz.

1. **< / >** düğmesiyle **Normal, Uzaysal** veya **SRS SSHD** özelliklerinden birini seçin.

SRS StudioSound HD

SRS StudioSound HD televizyon setine entegre olarak kurulmuş ve Surround Sound etkisi yaratmak için yalnızca cihaz içi hoparlörlere gereksinimi olan patentli bir ses teknolojisidir.

1. **^ / v** düğmesiyle **Ses Modu** seçeneğini seçin.
2. **< / >** düğmesiyle **SRS SSHD** ayarını seçin.
3. **^ / v** düğmesiyle **SRS Ses Önayarı** seçeneğini seçin.
4. **< / >** düğmesiyle **Müzik, Doğal** veya **Konuşma** ayarından tercih edilen değeri seçin.



SRS Laboratories şirketinin tescilli markasıdır. StudioSound HD teknolojsi, SRS Laboratories şirketinin lisansı kapsamındadır.

Gece Modu

Gece modu sesdeki dalgalanmaları ve ses seviyesi yükselmelerini engeller.

1. **^ / v** düğmesiyle **Gece Modu** seçeneğini seçip **< / >** düğmesiyle **Açık** seçeneğini seçin.



Ses modu satırında, SRS SSHD seçeneği seçili ise Gece Modu menüde görüntülenir.

Ekolayzer

Ekolayzer, üç önceden ayarlı ses ayarı (Müzik, Doğal ve Konuşma) ve bir tane de kendiniz oluşturabileceğiniz bir ses ayarı (Kullanıcı) sunmaktadır.

1. Ses menüsünden **^ / v** düğmesiyle **EKOLAYZER** satırını seçin ve **OK** düğmesine basın. Ekolayzer menüsü görüntülenir.



Ses modu satırında, SRS seçeneği seçili ise Ekolayzer satırı menüde görüntülenmez.

2. **< / >** düğmesiyle **Kullanıcı** seçeneğini seçin. Tüm frekans bantları etkinleşecektir.
3. **^ / v** düğmesiyle **120Hz, 500Hz, 1.5kHz, 5kHz** veya **10kHz** frekans bantlarından birini seçin.

Ayarların Yapılması

4. </> düğmesiyle frekans seviyelerini ayarlayın.

Kulaklık

Ürüne kulaklık bağlayarak sesi kulaklıktan dinleyebilirsiniz. Kulaklık ses seviyesini artırıp, azaltmak için Ses menüsünden **Kulaklık** satırını seçin ve </> düğmesiyle seviyeyi ayarlayın.



Ses menüsünde yapılan ayarlar, ek bir işlem yapmanıza gerek kalmadan hafızaya alınacaktır.



Sadece kulaklıktan ses duymak istediğinizde uzaktan kumanda üzerindeki düğmesine basın.

Ses Çıkış Ayarları

Üründe bulunan ses çıkışları sayesinde ürüne ses sistemleri bağlanabilir.

1. Ses menüsünden düğmesiyle **Ses Çıkış Ayarları** satırını seçin, **OK** düğmesine basın. SES Çıkış Ayarları menüsü görüntülenir.

Ses Çıkış

Televizyonun üzerindeki **AUDIO OUT L R** soketini ses sistemine bağlayıp bu özellik ile ses sinyalinin sisteme gönderilmesi sağlanır.

1. düğmesiyle **Ses Çıkışı** satırını seçin.
2. </> düğmesine basarak **Açık** seçeneğini seçin.
3. düğmesiyle **Ses Çıkışı Durumu** satırını seçip </> düğmesine basarak **Sabit** veya **Ayarlanabilir** seçimini yapın.



Ayarlanabilir seçimi yapıldığında **Ses Çıkış Ses Seviyesi** satırı ses seviyesi ayarın yapın.



Ses çıkışı sadece ses sisteminden alınmak istendiğinde **Ses Çıkış Ayarları** menüsünden **TV Hoparlörü** satırı **Kapalı** seçilmelidir.

* “Dolby” ve double D sembolleri, Dolby Laboratories’in ticari markalarıdır. Dolby Laboratories lisansı altında üretilmiştir.

HDMI ARC ses ayarını seçme

Televizyonun üzerindeki **HDMI2 (ARC)** soketini ses sistemine bağlayıp bu özellik ile ses sinyalinin sisteme gönderilmesi sağlanır.

1. **TOOLS** düğmesine basın.
2. düğmesiyle **CEC** seçeneğini seçip **OK** düğmesine basın. **HDMI CEC Cihaz Listesi** görüntülenir.
3. (**Kırmızı**) düğmeyle cihaz aramayı başlatın. **HDMI2 (ARC)** kaynağına bağlı olan ses sistemi cihazının listede görüntülenecektir.



Eğer ses sistemi aynı zamanda oynatıcı (Örneğin; Ev sinema sistemi, DVD oynatıcı vb.) özelliğine sahip ise HDMI CEC listesinde iki farklı cihaz listelenir. Birincisi, oynatıcı ikincisi de ses oynatıcı cihazdır.

4. HDMI CEC cihaz listesinden çıkmak için **MENU** düğmesine basın.
5. **MENU** düğmesiyle menüyü açın.
6. düğmesiyle **SES AYARLARI** menüsünü seçin ve **OK** düğmesine basın. **SES AYARLARI** menüsü görüntülenir.
7. düğmesiyle **Ses Çıkış Ayarları** seçeneğini seçin ve **OK** düğmesine basın. **Ses Çıkış Ayarları** menüsü görüntülenir.
8. düğmesine basarak **ARC** seçeneğini seçin.
9. </> düğmesine basarak **Açık** seçeneğini seçin.



Fonksiyonu </> düğmesiyle **Kapalı** konumuna ayarlayarak kapatın.

10. Ayarı sonlandırmak için **MENU** düğmesine basın.

Sesli Anlatım

Görsel hareketlerin sesli anlatımını sağlayan özelliktir. Bu özelliğin kullanılabilmesi için ilgili karasal dijital yayında sesli anlatım özelliğinin olması gerekir.

1. Ses menüsünden düğmesiyle **Sesli Anlatım** satırını seçin.
2. </> düğmesiyle **Açık** olarak ayarlayın.
3. düğmesiyle **Ses Ayarı** satırını seçip, </> düğmesiyle ses seviyesini ayarlayın.

5.7 Görüntü ayarlarının yapılması

1. **MENU** düğmesine basın.
2. **^ / v** düğmesiyle **GÖRÜNTÜ AYARLARI** menüsünü seçip **OK** düğmesine basın. Menü görüntülenir.

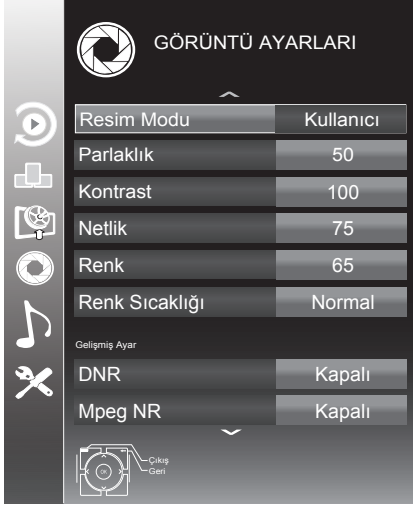

3. **^ / v** düğmesiyle **Resim Modu**, **Parlaklık**, **Kontrast**, **Netlik**, **Renk** veya **Renk Sıcaklığı**, seçeneklerini seçip **< / >** düğmesiyle seviyelerini ayarlayın ve **OK** düğmesine basın.

i Görüntü Ayarları menüsünde **Resim Modu**, **Parlaklık**, **Kontrast**, **Netlik**, **Renk** veya **Renk Sıcaklığı** satırlarını seçip **< / >** düğmesiyle seviyesi ayarlanırken ekran ortadan ikiye bölünerek sol tarafta mevcut ayar, sağ tarafta yapılan yeni ayar görüntülenir. Bu özellik 3D modunda aktif değildir.

i Diğer ayarlar **GÖRÜNTÜ AYARLARI** menüsünün devamında yer almaktadır.

4. **v** düğmesiyle **DNR**, **Mpeg NR.**, **Canlı Renk**, **Mükemmel Netlik**, **Film Modu**, **Gamma**, **Dinamik Kontrast**, **Dinamik Arka Işık**, **Arka Işık** veya **MEMC** satırını seçin. **< / >** düğmesiyle seviyelerini ayarlayıp **OK** düğmesine basın.

i **Mpeg NR.** fonksiyonunu yalnızca Dijital ve AV kaynaklarında etkindir.

i **Mpeg NR.**, MPEG sıkıştırmasına sahip dijital istasyonlardan gelen (DVB-T alıcılarından veya DVD oynatıcılardan gelenler gibi) kusurlardan (piksel blokları) kaynaklı paraziti azaltır.

i **Film Modu** TV ve tüm kaynaklarda film sinyallerini otomatik olarak algılar ve işler. Bu sayede en iyi resim kalitesi ayarlanır. TV ve tüm kaynaklarda 480i, 576i ve 1080i modlarında kullanılabilir. **Film Modu**, **Açık** seçildiğinde film sinyali olmayan yayınlarda alt yazıların takılarak ilerlemesi, kırılması veya görüntüde ince yatay çizgiler oluşması gibi sorunlara yol açabilir.

i **Dinamik Kontrast**, ideal kontrastı elde etmek amacıyla görüntü içeriğine göre ayarlanır.

i **Dinamik Arka Işık** ideal arka ışığı elde etmek amacıyla görüntü içeriğine göre ayarlanır.

i Ekran ışığını yalnızca **Dinamik Arka Işık** fonksiyonu kapalıyken değiştirebilirsiniz.

i **MEMC** (Motion Estimation, Motion Compensation) Hareketli görüntülerde veya hızlı kamera çekimlerinde görüntüye akıcılık kazandırır. **MEMC** özelliği sadece 400Hz PPR özellikli ürünlerde menüde görüntülenir.

i Oyun görüntü ayarı sadece HDMI, Component ve PC modlarında seçilebilir.

5. Ayarı sonlandırmak için **MENU** düğmesine basın.

Ayarların Yapılması

5.8 Görüntü Formatı

Bu seçenekle, mevcut yayının görüntüsü istenilen formatta izlenebilir. Yayınlar **Otomatik, 16:9, 4:3, Altyazı, Letterbox, Panorama** veya **14:9** formatlarında görüntülenir.

Görüntü formatının seçilmesi

1. **TOOLS** düğmesine basın.
2. **^ / v** düğmesiyle **Resim Formatı** seçeneğini seçip **OK** düğmesine basın.
3. **< / >** düğmesiyle **Otomatik, 16:9, 4:3, 14:9, LetterBox, Altyazı, Panorama** seçeneklerini birini seçip **OK** düğmesine basın.

Otomatik

Bazı sinema kanalları, 16:9 formatında yayın yapmaktadır. Bu kanalları her seferinde ayar yapmadan 16:9 formatında izlemek için Otomatik seçeneğini seçin. Bu durumda ekranda Otomatik ibaresi görünecektir.



16:9

Bu ayar geniş ekran DVD, geniş ekran görüntülü video kaset veya 16:9 formatındaki yayınları izlemek için kullanılır.



14:9

Bu ayar sinema formatıdır.



4:3

Bu ayar, 4:3 formatındaki yayınları izlemek için kullanılır.



4:3 formatının uzun süre kullanılması nedeniyle ekranın sağ ve sol kısımlarında siyah şeritler oluşabilir.



Altyazı

16:9 formatında altyazılı yayınları izlemek için kullanılır. Bu ayar altyazının tamamının görünmesi için görüntüyü yukarıya doğru kaydırır.



Letterbox

16:9 veya sinemaskop formatlı bir film ya da video kaset seyrederken kullanılır. Bu ayar, görüntüyü dağıtmadan yaklaştırarak alt ve üst kısımdaki siyah şeritleri ortadan kaldıracak ya da minimuma indirecektir.



Panorama

Bu ayar görüntüyü, yatay olarak yayarak ekranı dolduracak şekilde büyütür. Görüntünün orta kısmında doğru oranlar korunurken yanlara doğru bozulma meydana gelebilir.



Overscan: Kapalı

Bu mod seçili olduğunda HDMI'dan gelen yüksek çözünürlüklü görüntü kırılmadan orjinal boyutlarıyla görüntülenir. Bu mod sadece HDMI modunda, 720p ve üzeri çözünürlüklerde etkindir. Bu özelliği 3D modunda desteklenmektedir.

5.9 Ayarlar menüsü ayarları

1. **MENU** düğmesine basın.
2. **▲ / ▼** düğmesiyle **AYARLAR** menüsünü seçip **OK** düğmesine basın. Menü görüntülenir.



Menü dilinin değiştirilmesi

1. **▲ / ▼** düğmesiyle **Menü** satırını seçip **OK** düğmesine basın. Dil seçim menüsü görüntülenir.
2. **▲ / ▼ / <** veya **>** düğmesiyle dili seçip **OK** düğmesine basın.
3. Ayar işlemini bitirmek için **MENU** düğmesine basın.

Ses dilinin değiştirilmesi

1. **▲ / ▼** düğmesiyle **Ses** satırını seçip **OK** düğmesine basın. Dil seçim menüsü görüntülenir.
2. **▲ / ▼ / <** veya **>** düğmesiyle dili seçip birincil ses dili olarak ayarlamak için ● (Kırmızı), ikincil ses dili olarak ayarlamak için ●● (Yeşil) düğmesine basın. Menü'nün sağ üst köşesinde birincil ve ikincil olarak ayarlanan diller görüntülenir.



Ses dili yalnızca dijital kanallar içindir.

3. Ayar işlemini bitirmek için **MENU** düğmesine basın.

Altyazı dilinin değiştirilmesi

1. **▲ / ▼** düğmesiyle **Altyazı** satırını seçip **OK** düğmesine basın. Dil seçim menüsü görüntülenir.
2. **▲ / ▼ / <** veya **>** düğmesiyle dili seçip birincil altyazı dili olarak ayarlamak için ● (Kırmızı), ikincil altyazı dili olarak ayarlamak için ●● (Yeşil) düğmesine basın. Menü'nün sağ üst köşesinde birincil ve ikincil olarak ayarlanan diller görüntülenir.
3. **▼** düğmesiyle **Altyazı Modu** satırını seçip **<** / **>** düğmesiyle **Kapalı, İşitme engelliler** veya **Temel** seçeneğini seçin.



Altyazı dili yalnızca dijital kanallar içindir.



Bu özelliği 3D modunda desteklenmektedir.

4. Ayar işlemini bitirmek için **MENU** düğmesine basın.

5.10 Tarih ve Saat Ayarları

Otomatik Ayar

Bu ürün, Greenwich Ortalama Zamanı ile aradaki farkı otomatik olarak tespit eder (seçilen kanal bir zaman sinyali gönderir).

1. **▲ / ▼** düğmesiyle **Tarih ve Saat** satırını seçip **OK** düğmesine basın.
2. **▲ / ▼** düğmesiyle **Otomatik** seçeneğini seçin ve **OK** düğmesine basın. Tarih ve Saat otomatik olarak güncellenir. Veya, **▲ / ▼** düğmesiyle tarih ve saat girişini seçin numara düğmeleriyle zamanı girip **OK** düğmesine basın.

Manuel Ayar

Zamanın tespit edilememesi veya sizin yerel saatinizle aynı olmaması halinde yerel saat farkını kendiniz de ayarlayabilirsiniz.

1. **▲ / ▼** düğmesiyle **Zaman Ayarı** satırını seçip **<** / **>** düğmesiyle **Manuel** satırını seçin. Bu durumda Saat Dilimi ve Günışığı Tasarrufu öğeleri etkindir.
2. **▲ / ▼** düğmesiyle **Saat Dilimi** satırını seçip **OK** düğmesine basın. Saat Dilimi seçim menüsü görüntülenir.

Ayarların Yapılması

3. $\wedge / \vee / \lt / \gt$ veya \gt düğmesiyle saat dilimini ayarlayın ve **OK** düğmesine basın (Türkiye’de: + 2.00 saat).
4. \wedge / \vee düğmesiyle **Günişığı Tasarrufu** satırını seçip \lt / \gt düğmesiyle **Otomatik**, **Kapalı** veya **Açık** seçeneğini seçin.
5. Ayar işlemini bitirmek için **MENU** düğmesine basın.



Zaman ayarı satırı **Otomatik** seçildiğinde uyu yayınlarında kanallar arası geçiş yapıldığında, her kanal kendi saat bilgisini yayınladığı için televizyon bu saat bilgisine göre kendi saatini güncelleyecektir. Bu durumda ayarlanmış olan hatırlatıcı ve kaydediciler saat farklılığından dolayı silinebilir.

5. \wedge / \vee düğmesiyle **Kanal** satırını seçip \lt / \gt düğmesiyle kanalı seçin.



Kanal satırı sadece **Sinyal Kaynağı** seçimi bulunduğunuz kaynak açılma modu seçtiğinizde aktif olur. Aksi taktirde seçilen kaynağın birinci programı açılış kanalı olarak ayarlanır.

6. \wedge / \vee düğmesiyle **Ses Ayarı** satırını seçip \lt / \gt düğmesiyle ses seviyesini ayarlayın.
7. \wedge / \vee düğmesiyle **Saat Ayarı** satırını seçin ve numara düğmeleriyle zamanı girin.
8. ●● (**Yeşil**) düğmesine basarak ayarı kaydedin.
9. Ayar işlemini bitirmek için **MENU** düğmesine basın.

Kapanma Zamanlayıcısı

Otomatik Kapanma menüsünde, televizyon için kapanma zamanı girebilirsiniz. Televizyon, girilen süre geçtikten sonra bekleme moduna geçer.

1. \wedge / \vee düğmesiyle **Kapanma Zamanlayıcısı** satırını seçip **OK** düğmesine basın. Menü görüntülenir.
2. **Mod** satırından \lt / \gt düğmesiyle televizyonun ne zaman kapanması gerektiğini seçin.
3. \wedge / \vee düğmesiyle **Saat Ayarı** satırını seçin ve numara düğmeleriyle zamanı girin.
4. ●● (**Yeşil**) düğmesine basarak ayarı kaydedin.
5. Ayar işlemini bitirmek için **MENU** düğmesine basın.

Otomatik Kapanma

Bu fonksiyon, televizyona 5 dakika süreyle herhangi bir görüntü sinyali gönderilmediğinde veya Avrupa düzenlemeleri gereğince televizyonun tuş takımı ve kumandadaki herhangi bir tuşa basılmadığı sürece televizyon 4 saat sonra stand-by moduna geçer.

1. \wedge / \vee düğmesiyle **Otomatik Kapanma** satırını seçip \lt / \gt düğmesiyle **4 Saat**, **6 Saat**, **8 Saat** seçeneğini seçin.
2. Ayar işlemini bitirmek için **MENU** düğmesine basın.

5.11 Zamanlayıcı Ayarları

Bu ürün, önceden belirlenen bir zamanda otomatik olarak açılma ya da kapanma özelliğine sahiptir.

Uyku Zamanlayıcısı

Uyku Zamanlayıcısı, televizyon için bir kapanma zamanı girebilirsiniz. Bu süre sona erdikten sonra televizyon bekleme moduna geçer.

1. \wedge / \vee düğmesiyle **Uyku Zamanlayıcısı** satırını seçip \lt / \gt düğmesiyle kapanma zamanını seçin.
2. Ayar işlemini bitirmek için **MENU** düğmesine basın.

Açılma Zamanlayıcısı

Otomatik Açılma menüsünden, açılış zamanı girebilirsiniz. Ürün bekleme modundaki ayarlı süre geçtikten sonra önceden ayarlanmış ses ve istenen kanalla açılır.

1. \wedge / \vee düğmesiyle **Açılma Zamanlayıcısı** satırını seçip **OK** düğmesine basın. Menü görüntülenir.
2. **Mod** satırından \lt / \gt düğmesiyle televizyonun ne zaman açılması gerektiğini seçin.
3. \wedge / \vee düğmesiyle **Sinyal Kaynağı** satırını seçip \lt / \gt düğmesiyle **Anten**, **Kablo**, **Uydu** veya **AV** kaynağını seçin.
4. \wedge / \vee düğmesiyle **Servis Tipi** satırını seçip \lt / \gt düğmesiyle **DTV**, **ATV**, **RADYO** veya **VERİ** seçeneğini seçin.

5.12 Ebeveyn Ayarları

Ebeveyn Kontrolü

Yayıncı kuruluş tarafından destekleniyorsa, bu özellik sayesinde yayınlanan programlar için, 4 ile 18 yaş arasında bir yaş sınırlaması girilir. Yayınlanan program girmiş olduğunuz yaş sınırlamasının üzerinde ise kanal görüntülenmeyecek ve bir şifre ekranı açılacaktır. Programı görüntüleyebilmek için doğru şifrenin girilmesi gerekmektedir.

1. **^ / v** düğmesiyle **Ebeveyn Kontrolü** satırını seçip **< / >** düğmesine basın.
2. Gelen şifre ekranını numara düğmeleriyle **1234** PIN kodunu girin.
3. **< / >** düğmesiyle erişim düzeyini seçin.
4. Ayar işlemini bitirmek için **MENU** düğmesine basın.

Menü Kilidi

Bu fonksiyonu kullanarak televizyon menülerini yalnızca PIN kodu girildiğinde erişilecek şekilde kilitleyebilirsiniz.

1. **^ / v** düğmesiyle **Menü Kilidi** satırını seçip **< / >** düğmesine basın.
2. Gelen şifre ekranını numara düğmeleriyle **1234** PIN kodunu girin.
3. **< / >** düğmesiyle **Açık** seçeneğini seçin.
4. Ayar işlemini bitirmek için **MENU** düğmesine basın.

Tuş Kilidi

Kontrol paneli kilidi etkinleştirildiğinde televizyon üzerindeki düğmeler devre dışı kalacaktır.

1. **^ / v** düğmesiyle **Tuş Kilidi** satırını seçip **< / >** düğmesine basın.
2. Gelen şifre ekranını numara düğmeleriyle **1234** PIN kodunu girin.
3. **< / >** düğmesiyle **Açık** seçeneğini seçin.
4. Ayar işlemini bitirmek için **MENU** düğmesine basın.

PIN kodu değiştirme

Varsayılan kod olan 1234 yerine PIN kodunu kişisel tercihinize göre ayarlayabilirsiniz.

1. **^ / v** düğmesiyle **PIN Girişi** satırını seçip **OK** düğmesine basın.
2. Gelen şifre ekranını numara düğmeleriyle **1234** PIN kodunu girin. **YENİ PIN OLUŞTUR** menüsü görüntülenir.
3. Numara düğmeleriyle kişisel PIN kodunu iki kez ard arda girin.
4. Ayar işlemini bitirmek için **MENU** düğmesine basın.

Bir kanalın engellenmesi

Çocuklar için uygun olmayan televizyon kanallarını kişisel PIN kodunu kullanarak ayrı ayrı engelleyebilirsiniz.

1. **MENU** düğmesine basın.
2. **^ / v** düğmesiyle **KAYNAK AYARI** satırını seçin ve **OK** düğmesine basın. **KAYNAK AYARI** menüsü görüntülenir.
3. **^ / v** düğmesiyle **Program Tablosu** satırını seçip **OK** düğmesine basın. Program Tablosu menüsü görüntülenir.
4. Program Tablosu menüsünde **●●● (Sarı)** düğmesine basıp liste görünümüne geçin.
5. **^ / v** düğmesiyle engellemek istenilen kanalı seçin.
6. **< / >** düğmesiyle **Kilitli** seçeneğini seçip **OK** düğmesine basın.
7. Gelen şifre ekranını numara düğmeleriyle PIN kodunu girin. Kanal işaretlenir.

Ayarların Yapılması

Engellenmiş bir televizyon kanalını izleme

PIN kodu ile engellenmiş bir kanalı izlemek için engellenmiş televizyon kanalını seçip PIN kodu girerek izleyebilirsiniz.

1. Engellenmiş kanalı numara düğmeleriyle veya **P+**, **P-** düğmeleriyle seçin.
2. **MENU** düğmesiyle menüyü açın.
3. **▲ / ▼** düğmesiyle **AYARLAR** menüsünü seçin ve **OK** düğmesine basın.
4. **▲ / ▼** düğmesiyle **Kanal kilidini açın** seçeneğini seçin ve **OK** düğmesiyle basın.
5. Gelen şifre ekranına numara düğmeleriyle düğmeleriyle **1234** PIN kodunu girin. Engellenmiş kanal görüntülenir.



Kanal değiştirildiğinde, kanal tekrar engellenecektir

Decoder Ayarları

1. **▲ / ▼** düğmesiyle **Decoder** satırını seçin.
2. **< / >** düğmesiyle **Açık** ya da **Kapalı** olarak ayarlayın. **Açık** seçildiğinde SCART çıkışından RF sinyali gönderilecektir. Bu seçenek SCART'a decoder bağlandığında **Açık** olarak ayarlanmalıdır. **Kapalı** olarak ayarlandığında SCART çıkışından RF sinyali gönderilmeyecektir.



Bu seçenek, menüde Sinyal Kaynağı seçeneği AV1 olarak ayarlandığında görünür. Diğer durumlarda görünmez.

Güç LED'i Parlaklığı

Güç (stand-by) LED'i parlaklığını ayarlayabilirsiniz.

1. AYARLAR menüsünden **Güç LED'i Parlaklığı** seçeneğini **▲ / ▼** düğmesiyle seçin.
2. **< / >** düğmesiyle **Yüksek** veya **Düşük** seçeneğini seçin.

Yazılım Güncelleme (OAD)

(yalnızca dijital televizyon kanalları için)

1. Ayarlar menüsünden **Güncelleme Kontrol Et** seçeneğini **▲ / ▼** düğmesiyle seçip **< / >** düğmesiyle **OAD** seçeneğini seçin ve **OK** düğmesine basın. Yeni yazılım kontrol edilir ve yeni yazılım varsa ekranda menu görüntülenir. ● **(Yeşil)** düğmesine basarak devam seçeneğini seçin. Güncelleme işlemi başlayacaktır. Güncelleme sonrasında televizyon kapanıp açılacaktır. Güncelleme sırasında televizyonun elektriğini kesmeyin.



Yazılım güncelleştirmesinin otomatik kontrolü için **▼** düğmesiyle Oto OAD Güncellemesi seçeneğini seçip **< / >** düğmesiyle **Açık** seçeneğini seçin. Mümkün olduğu hallerde yazılım otomatik olarak bulunup güncellenir.



Televizyonunuzu digitürk modunda kullanıyorsanız **Güncelleme Kontrol Et** ve **Otomatik OAD** satırları etkin değildir. Digitürk modunda yeni bir yazılım bulunursa otomatik olarak televizyona yüklenir.

2. Ayar işlemini bitirmek için **MENU** düğmesine basın.

Yazılım Güncelleme (AĞ)

(yalnızca dijital televizyon kanalları için)

1. Ayarlar menüsünden **Güncelleme Kontrol Et** seçeneğini **▲ / ▼** düğmesiyle seçip **< / >** düğmesiyle **İnternet** seçeneğini seçin ve **OK** düğmesine basın. Yeni yazılım kontrol edilir ve yeni yazılım varsa ekranda menu görüntülenir. ● **(Yeşil)** düğmesine basarak devam seçeneğini seçin. Güncelleme işlemi başlayacaktır. Güncelleme sonrasında televizyon kapanıp açılacaktır. Güncelleme sırasında televizyonun elektriğini kesmeyin.



Yazılım güncelleştirmesinin otomatik kontrolü için **▼** düğmesiyle Oto İnternet Güncellemesi seçeneğini seçip **< / >** düğmesiyle **Açık** seçeneğini seçin. Mümkün olduğu hallerde yazılım otomatik olarak bulunup güncellenir.

2. Ayar işlemini bitirmek için **MENU** düğmesine basın.

Ayarların Yapılması

Fabrika ayarlarına dönüş

Bu fonksiyon, kanal listelerini ve özel ayarları silmenize olanak tanır.

1. **▲ / ▼** düğmesiyle **Fabrika Ayarlarına Dönüş** satırını seçip **OK** düğmesine basın.
2. Uyarı ekranında **●● (Yeşil)** düğmesine basın. Kurulum Rehberi menüsü görüntülenir.
3. Sayfa 16'da "Ürünün ilk defa açılması ve kanal ayarlarının yapılması" bölümündeki ayarlarla devam edin.

5.13 Diğer görüntü özellikleri

Zoom

1. **TOOLS** düğmesine basın.
2. **▲ / ▼** düğmesiyle **Zoom** seçeneğini seçip **OK** düğmesine basın.
3. **OK** düğmesine basılarak görüntü merkeze odaklı olarak 3 kademeli olarak büyütülebilir.



Kanal değiştirildiğinde Zoom özelliği iptal olur.



Bu özelliği 3D modunda desteklenmektedir.

Eco Modu

Bu fonksiyon sayesinde güç tüketimini düşürebilirsiniz.

1. **TOOLS** düğmesine basın.
2. **▲ / ▼** düğmesiyle **Eko TV** seçeneğini seçip **< / >** düğmesiyle **Açık** ya da **Kapalı** olarak ayarlayın.

Freeze (Görüntü Dondurma)

Belirli bir sahneyi daha uzun görüntülemek istediğinizde geçerli programı dondurabilirsiniz.

1. Görüntüyü dondurmak için **■ ■** düğmesine basın.
2. Bu özellikten çıkmak için tekrar **■ ■** düğmesine basın.



TV setine formatlanmış bir harici veri ortamı bağlanmışsa, Durdurma seçeneği Zaman Kaydırma işlevini görür. Zaman Kaydırma seçeneği sayfa 55'de açıklanmıştır.

Resim ve Teletext (PAT)

İzlediğiniz kanalda teletext yayını varsa, normal yayınlı teletext yayını aynı anda takip edebilirsiniz.

1. **TXT** düğmesine ve ardından **■** düğmesine basın. Ekran ikiye bölünür ve sol tarafta izlenen yayın, sağ tarafta Teletext görüntülenir.
2. PAT modundan çıkmak için tekrar **TXT** düğmesine basın.

6 Inter@ctive TV ve Ev Ağı

Inter@ctive TV özelliği internete bağlıyken televizyonunuza internet uygulamaları sağlar. Inter@ctive TV özelliği ile lokal ve global bir çok internet uygulamasını çalıştırabilirsiniz. Bu uygulamalar video, resim, müzik uygulamaları, sosyal paylaşım uygulamaları, haber ve spor uygulamaları, hava durumu uygulaması, yaşadığınız şehre bağlı olarak doktor, eczane arama, yemek tarifi görüntüleme, trafik yoğunluğu görüntüleme gibi uygulamalardır.

Aynı zamanda internet üzerinden radyo dinleyebilirsiniz.

Televizyonunuz Apple iPhone ve Android tabanlı telefonlar için kumanda özelliğini desteklemektedir. Telefonunuzun özelliğine bağlı olarak Apple App Store'dan veya Google Play'den **ARÇELİK TV Remote** uygulamasını telefonunuza ücretsiz indirerek telefonunuz ile televizyonunuzu kumanda edebilirsiniz. Bu özellik için akıllı telefon ve televizyon aynı internet ağına bağlı olması gerekmektedir.

6.1 Ağ bağlantısı

Televizyonunuzu Kablolu veya kablosuz olarak yerel ağa bağlayabilirsiniz.

Kablolu ağ bağlantısı

1. Harici modem çıkışı cihazın arkasında bulunan LAN soketine Cat 5 kablo ile bağlayın.



Bağlantı kabloları ürün ile birlikte verilmektedir.

Kablolu ağ ayarları

Kablolu ağ ayarlarını yapmak için iki yol vardır.

- A** Otomatik bağlantı, tüm bağlantı ayarları (**IP Adresi**, **Netmask**, **Gateway** ve **DNS**) bilgileri modemden otomatik olarak alınır.
- B** Manuel bağlantı, tüm bağlantı ayarları (**IP Adresi**, **Netmask**, **Gateway** ve **DNS**) bilgileri manuel olarak yapılandırılması gerekir.

Otomatik bağlantı

Bir çok ev ağı Dinamik Ağ'dır. Dinamik bir ağa sahipseniz, DHCP destekleyen bir DSL modem kullanmalısınız. DHCP'yi destekleyen modemler ve IP paylaşımcılar, IP Adresi, Netmask, Gateway ve internet erişimi için gereksinim duyulan DNS değerlerini otomatik olarak alırlar, böylece bu değerleri manuel girmeniz gerekmez.



Dinamik bir ağa sahip değilseniz manuel bağlantı bölümündeki adımları takip edin.

1. **MENU** düğmesine basın.
2. **^ / v** düğmesiyle **INTER@CTIVE TV** menüsünü seçip **OK** düğmesine basın. **INTER@CTIVE TV** menüsü görüntülenir.

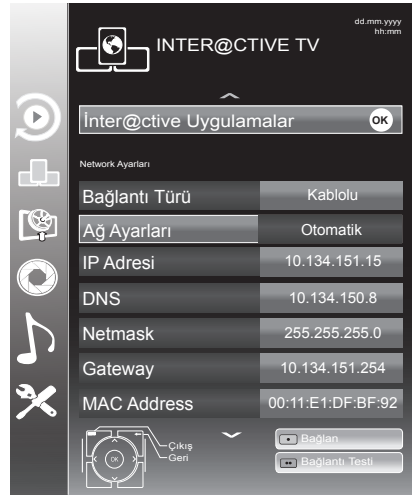

3. **^ / v** düğmesiyle **Bağlantı Türü** satırını ve **< / >** düğmesiyle **Kablolu** satırını seçin.
4. **^ / v** düğmesiyle **Ağ Ayarları** satırını ve **< / >** düğmesiyle **Otomatik** satırını seçin.
5. **● (Kırmızı)** düğmesi ile **Bağlan** seçeneğini seçip modem bağlantısını kurun. "Bağlantı kuruluyor... Lütfen bekleyin" mesajı görüntülenir.
6. **●● (Yeşil)** düğmesine basarak yapılan ayarlar ile ağ bağlantısının gerçekleştiğini kontrol edin. "Test ediliyor ... Lütfen bekleyin" mesajı görüntülenir ve bağlantı başarılı ise "Gateway Bağlantısı: Başarılı, İnternet Bağlantısı: Başarılı" mesajı görüntülenir.
7. Ayar işlemini bitirmek için **MENU** düğmesine basın.

Manuel bağlantı

Bazı ağlar Statik IP adresi gerektirir. Açınız Statik bir IP adresi gerektiriyorsa, IP Adresi, Netmask, Gateway ve DNS değerlerini manuel olarak girmelisiniz. IP Adresi, Netmask, Gateway ve DNS değerlerini, (ISP) İnternet Servis Sağlayıcınızdan alabilir ya da aynı ağa bağlı bir bilgisayarın ağ ayarlarını görüntüleyerek alabilirsiniz.

1. **MENU** düğmesine basın.
2. **▲ / ▼** düğmesiyle **INTER@CTIVE TV** menüsünü seçip **OK** düğmesine basın. Menü görüntülenir.
3. **▲ / ▼** düğmesiyle **Bağlantı Türü** satırını ve **< / >** düğmesiyle **Kablolu** satırını seçin.
4. **▲ / ▼** düğmesiyle **Ağ Ayarları** satırını ve **< / >** düğmesiyle **Manuel** satırını seçin. IP Adresi, Netmask, Gateway ve DNS seçenekleri etkindir.



5. **▼** düğmesiyle IP Adresi satırını seçip **OK** düğmesine basın. Numara düğmeleriyle IP adresini girip değeri kaydetmek için **●● (Yeşil)** düğmesine basın.
6. **▼** düğmesiyle **Netmask** satırını seçip **OK** düğmesine basın. Numara düğmeleriyle Netmask adresini girip değeri kaydetmek için **●● (Yeşil)** düğmesine basın.
7. **▼** düğmesiyle **Gateway** satırını seçip **OK** düğmesine basın. Numara düğmeleriyle Gateway adresini girip değeri kaydetmek için **●● (Yeşil)** düğmesine basın.

8. **▼** düğmesiyle **DNS** satırını seçip **OK** düğmesine basın. Numara düğmeleriyle DNS adresini girip değeri kaydetmek için **●● (Yeşil)** düğmesine basın.
9. **● (Kırmızı)** düğmesi ile **Bağlan** seçeneğini seçip modem bağlantısını kurun. "Bağlantı kuruluyor ... Lütfen bekleyin" mesajı görüntülenir.
10. **●● (Yeşil)** düğmesine basarak yapılan ayarlar ile ağ bağlantısının gerçekleştirildiğini kontrol edin. "Test ediliyor ... Lütfen bekleyin" mesajı görüntülenir ve bağlantı başarılı ise "Gateway Bağlantısı: Başarılı, İnternet Bağlantısı: Başarılı" mesajı görüntülenir.
11. Ayarı sonlandırmak için **MENU** düğmesine basın.

Kablosuz ağ bağlantısı

1. Televizyonun kablosuz bir ağa bağlanması için kendi içerisinde entegre bir Kablosuz WiFi Adaptörü mevcuttur.

Kablosuz ağ bağlantısı ile ilgili önemli bilgiler



Kablosuz LAN adaptörü IEEE 802.11B/G ve N iletişim protokollerini destekler. Kablosuz bağlantıda HD video oynatımında en iyi performansı sağlamak için IEEE 802.11N protokolünü kullanmanızı öneririz.



IEEE 802.11B/G destekli bir modem kullanıldığında videoların oynatılmasında performans IEEE 802.11N destekleyen modeme göre daha düşük olabilir, bunun sebebi IEEE 802.11B/G protokolünün veri aktarım hızının düşük olmasıdır.



Kablosuz yerel ağda DLNA ve internete bağlı ağda Inter@ctive TV uygulamalarında video oynatma performansı her kablosuz ağda olduğu gibi ağı kullanan kullanıcı sayısına bağlı olduğu unutulmamalıdır.



Ev ağında kullanılmayan ağ ekipmanlarını gereksiz ağ trafiği yaratacağından kapatılması önerilir.



Modem veya kablosuz ağ paylaştırıcısını yüksek bir yere koymak kablosuz bağlantı çekim gücünü artırır.



Kablosuz bağlantı çekim gücü, modemin tipine ve televizyonun modeme uzaklığına bağlı olarak değişkenlik gösterebilir.



Kablosuz bağlantı yapılabilmesi için Modemin SSID'sini yayınlaması gerekmektedir. Televizyon SSID yayınlamayan bir ağa bağlantı kuramaz.

Kablosuz ağ ayarları

Kablosuz ağ ayarlarını yapmak için iki yol vardır.

A Otomatik bağlantı,

Erişim Noktası Seçimi haricindeki tüm bağlantı ayarları (**IP Adresi**, **Netmask**, **Gateway** ve **DNS**) bilgileri modemden otomatik olarak alınır.

B Manuel bağlantı,

Tüm bağlantı ayarları (**IP Adresi**, **Netmask**, **Gateway** ve **DNS**) bilgileri manuel olarak yapılandırılması gerekir.

Otomatik bağlantı

Bir çok ev ağı Dinamik Ağ'dır. Dinamik bir ağa sahipseniz, DHCP destekleyen bir DSL modem kullanmalısınız. DHCP'yi destekleyen modemler ve IP paylaştırıcılar, IP Adresi, Netmask, Gateway ve internet erişimi için gereksinim duyulan DNS değerlerini otomatik olarak alırlar, böylece bu değerleri manuel girmeniz gerekmez.



Dinamik bir ağa sahip değilseniz manuel bağlantı bölümündeki adımları takip edin.

1. **MENU** düğmesine basın.
2. **^ / v** düğmesiyle **INTER@CTIVE TV** menüsünü seçip **OK** düğmesine basın. **INTER@CTIVE TV** menüsü görüntülenir.
3. **^ / v** düğmesiyle **Bağlantı Türü** satırını ve **< / >** düğmesiyle **Kablosuz** satırını seçin.

4. **^ / v** düğmesiyle **Ağ Ayarları** satırını ve **< / >** düğmesiyle **Otomatik** satırını seçin.



5. **^ / v** düğmesiyle **Erişim Noktası Seç** satırını seçip **OK** düğmesine basın. Erişim Noktası Seç menüsü görüntülenir ve mevcut kablosuz ağlar taranarak menüde görüntülenir.
6. **^ / v** veya **< / >** düğmesiyle bağlanmak istediğiniz ağı seçip **OK** düğmesine basın. Kablosuz bağlantı şifre ekranı görüntülenir.
7. **^ / v** veya **< / >** düğmesiyle karakteri seçip **OK** düğmesiyle bir sonraki karaktere geçin.



Büyük harf, küçük harf seçimi için **A,a** seçeneğini seçip **OK** düğmesine basın.



Rakam ve Sembol için **?@123** seçeneğini seçip **OK** düğmesine basın.



Yazılan karakteri silmek için **< x >** düğmesini seçip **OK** düğmesine basın.



Şifreyi girip **^ / v** veya **< / >** düğmesiyle Onayla satırını seçip **OK** düğmesine basın.



WEP şifreleme sisteminde ağa birden fazla ağ şifresi verilebilir. Televizyonunuz sadece birinci seviyedeki şifre ile ağa bağlanabilir.



Kablosuz modemin TV tarafından ağda bulunabilmesi için ağ isminin ASCII karakterleri desteklemesi gerekmektedir.

Inter@ctive TV ve Ev Ağı

- (Kırmızı) düğmesi ile **Bağlan** seçeneğini seçip modem bağlantısını kurun. "Bağlantı kuruluyor... Lütfen bekleyin" mesajı görüntülenir.
- (Yeşil) düğmesine basarak yapılan ayarlar ile ağa bağlantısının gerçekleştiğini kontrol edin. "Test ediliyor ... Lütfen bekleyin" mesajı görüntülenir ve bağlantı başarılı ise "Gateway Bağlantısı: Başarılı, İnternet Bağlantısı: Başarılı" mesajı görüntülenir.
- Ayar işlemini bitirmek için **MENU** düğmesine basın.

Manuel bağlantı

Bazı ağlar Statik IP adresi gerektirir. Ağınız Statik bir IP adresi gerektiriyorsa, IP Adresi, Netmask, Gateway ve DNS değerlerini manuel olarak girmelisiniz. IP Adresi, Netmask, Gateway ve DNS değerlerini, (ISP) İnternet Servis Sağlayıcınızdan alabilir ya da aynı ağa bağlı bir bilgisayarın ağ ayarlarını görüntüleyerek alabilirsiniz.

- MENU** düğmesine basın.
- ▲ / ▼ düğmesiyle **INTER@CTIVE TV** menüsünü seçip **OK** düğmesine basın. **INTER@CTIVE TV** menüsü görüntülenir.
- ▲ / ▼ düğmesiyle **Bağlantı Türü** satırını ve < / > düğmesiyle **Kablosuz** satırını seçin.
- ▲ / ▼ düğmesiyle **Erişim Noktası Seç** satırını seçip **OK** düğmesine basın. Erişim Noktası Seç menüsü görüntülenir ve mevcut kablosuz ağlar taranarak menüde görüntülenir.
- ▲ / ▼ veya < / > düğmesiyle bağlanmak istediğiniz ağ seçip **OK** düğmesine basın. Kablosuz bağlantı şifre ekranı görüntülenir.
- ▲ / ▼ veya < / > düğmesiyle karakteri seçip **OK** düğmesiyle bir sonraki karaktere geçin.

 Büyük harf, küçük harf seçimi için **A,a** seçeneğini seçip **OK** düğmesine basın.

 Rakam ve Sembol için **?@123** seçeneğini seçip **OK** düğmesine basın.

 Yazılan karakteri silmek için < x > düğmesini seçip **OK** düğmesine basın.

 Şifreyi girip ▲ / ▼ veya < / > düğmesiyle **Onayla** satırını seçip **OK** düğmesine basın.

 WEP şifreleme sisteminde ağa birden fazla ağ şifresi verilebilir. Televizyonunuz sadece birinci seviyedeki şifre ile ağa bağlanabilir.

 Kablosuz modemin TV tarafından ağda bulunabilmesi için ağ isminin ASCII karakterleri desteklemesi gerekmektedir.

- ▲ / ▼ düğmesiyle **Ağ Ayarları** satırını ve < / > düğmesiyle **Manuel** satırını seçin. IP Adresi, Netmask, Gateway ve DNS seçenekleri etkindir.
- ▼ düğmesiyle **IP Adresi** satırını seçip **OK** düğmesine basın. Numara düğmeleriyle IP adresini girip değeri kaydetmek için ●● (Yeşil) düğmesine basın.
- ▼ düğmesiyle **Netmask** satırını seçip **OK** düğmesine basın. Numara düğmeleriyle Netmask adresini girip değeri kaydetmek için ●● (Yeşil) düğmesine basın.
- ▼ düğmesiyle **Gateway** satırını seçip **OK** düğmesine basın. Numara düğmeleriyle Gateway adresini girip değeri kaydetmek için ●● (Yeşil) düğmesine basın.
- ▼ düğmesiyle **DNS** satırını seçip **OK** düğmesine basın. Numara düğmeleriyle DNS adresini girip değeri kaydetmek için ●● (Yeşil) düğmesine basın.
- (Kırmızı) düğmesi ile **Bağlan** seçeneğini seçip modem bağlantısını kurun. "Bağlantı kuruluyor... Lütfen bekleyin" mesajı görüntülenir.
- (Yeşil) düğmesine basarak yapılan ayarlar ile ağa bağlantısının gerçekleştiğini kontrol edin. "Test ediliyor ... Lütfen bekleyin" mesajı görüntülenir ve bağlantı başarılı ise "Gateway Bağlantısı: Başarılı, İnternet Bağlantısı: Başarılı" mesajı görüntülenir.
- Ayar işlemini bitirmek için **MENU** düğmesine basın.

6.2 Smart Inter@ctive TV 2.0 internet uygulamaları

Smart Inter@ctive TV 2.0 interaktif uygulamaları televizyonunuza internet hizmetleri ve sayfaları sağlar.

Bu uygulamalar televizyonunuza göre tasarlanmıřtır.

Smart Inter@ctive TV 2.0 özelliđi ile lokal ve global bir çok internet uygulamasını çalıştırabilirsiniz. Online Uygulamalar sayesinde televizyonunuzda kullanabileceđiniz çeřitli uygulamaları edinebilirsiniz. Bu uygulamalar görüntü ve sesli konuşma, video, resim, müzik uygulamaları, sosyal paylaşım uygulamaları, haber ve spor uygulamaları, hava durumu uygulaması, yařadığınız şehre bađlı olarak doktor, eczane arama, yemek tarifi görüntüleme, tarif yoğunluđu görüntüleme gibi uygulamalardır.



Smart Inter@ctive TV 2.0, inter@ctive uygulamalarının kullanılabilirliđi ülkeden ülkeye deđiřebilir.



Smart Inter@ctive TV 2.0 Akıllı TV'deki uygulamaların haricinde kalıcı olarak dosya indirip kaydedemez, bařka bir sitede bir dosya yükleyemez, ve bazı uygulamaların Giriř (login) sayfaları dıřında eklenti kuramaz.



Firmamız içerik servis sađlayıcıları tarafından sađlanan içerikle ve içeriđin kalitesiyle ilgili hiřbir řekilde sorumlu deđildir.



Smart Inter@ctive TV 2.0 sađlanan yerel ve evrensel internet uygulamaları, uygulama sahipleri ile yapılan sınırlı süreli özel anlaşmalar çerçevesinde TV'niz ile birlikte sađlanmaktadır. Uygulama sahipleri, bu uygulamaları kendi kararları dođrultusunda, güncelleyebilir, deđiřtirebilir, kısıtlayabilir veya tamamen kullanımdan kaldırabilir. Bu deđiřikliklerden dolayı firmamız sorumlu tutulamaz.



Firmamız, Smart Inter@ctive TV 2.0 ile sađlanan internet uygulamalarında deđiřiklik yapma, sınırlama, genişletme, yer deđiřtirme, kullanımdan kaldırma gibi tüm deđiřiklikleri yapma hakkını saklı tutar.



Bazı uygulamaların Login işlemleri sırasında o uygulamanın gerçek web sayfasında bađlantı kurmak gerekebilir. Bađlanılan bu sayfalarda uygulamaya Login için gerekmeden linkler gösterilebilir. Bu linklere bađlanma sırasında TV açık web'e ulaşabilir ve burada TV'nizin desteklemediđi içerikler görüntülenebilir. Açık web'de olduđunuz için TV'nizin desteklenmeyen bu içerikler hakkında kontrolü ya da sorumluluđu bulunmamaktadır.

Smart Inter@ctive TV'ye Bařlarken

1. **MENU** düđmesiyle menüü açın.
2. **^ / v** düđmesiyle **INTER@CTIVE TV** menüsünü seçin ve **OK** düđmesine basın. Menü görüntülenir.
3. **^ / v** düđmesiyle **Inter@ctive Uygulamalar** seçeneđini seçin ve **OK** düđmesine basın. **Inter@ctive Uygulamalar** menüsü görüntülenir. İlk kez giriř yapıyorsanız Akıllı TV kayıt ekranı görüntülenecektir.



Ekranında hiř bir menü açık deđil iken kumanda üzerindeki **@** düđmesine basarak **Quick Apps** menüsüne ulaşabilirsiniz.



Kablo takılı deđil veya Kablosuz bir ađ bađlantısı yoksa Inter@ctive Uygulamaları bařlatmaya çalıştığınızda ilgi uyarı ekranda görüntülenir. Kablo veya Kablosuz adaptör takılı ama IP alamadıysanızıda internete çıkışınız yoksa Inter@ctive Uygulamalar bařlatılamaz. Bu durumda Ađ bađlantı ayarlarını kontrol edin.



Ařađıdaki bölümde Akıllı TV hesap oluřturma bilgisini bulabilirsiniz.

Kayıt sırasında navigasyon ve metin giriři

1. **SMART inter@ctive TV** menüsünü açmak için @ düğmesine basın. Akıllı TV kayıt ekranı görüntülenir.

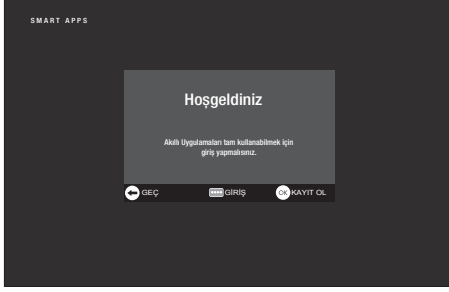

2. Kayıt işlemine başlamak için **OK** düğmesine basın.
3. Gerekli metin alanlarını \wedge / \vee , \langle / \rangle düğmesi ile seçip **OK** düğmesine basın. Ekran klavyesi görüntülenir.

- | | |
|--|--|
| | Klavye dili seçmek için ●● (Yeşil) düğmesine basın. |
| | Veriler ekran klavyesi ile girilir. Gerekli harf/rakamı seçerek OK düğmesine basın. |
| | Büyük/Küçük harf seçimi için Shift butonunu seçip OK düğmesine basın. |
| | @ sembolü için Alt Gr butonunu seçip OK düğmesine basın. |
| | Yazılı son karakteri/rakamı silmek için ●●●● (Mavi). Yazılı tüm karakterleri silmek için ●●● (sarı) düğmesine basın. |
| | Mobil klavye geçmek için ● (Kırmızı) düğmesine basın. |
| | Yazı girişini tamamlandığında \wedge / \vee , \langle / \rangle düğmesi ile x seçeneğini seçip OK düğmesine basın. Ekran klavyesi kapanacaktır. |

Akıllı TV hesabının oluşturulması

Akıllı TV'deki tüm uygulamalara ulaşabilmek için kayıt olmanız gerekmektedir.

1. **SMART inter@ctive TV** menüsünü açmak için @ düğmesine basın. Akıllı TV kayıt ekranı görüntülenir.
2. Kayıt işlemine başlamak için **OK** düğmesine basın.
3. Ad ve Soyad girin:

Tüm bilgilerin her karakterini ekran klavyesinden \wedge / \vee , \langle / \rangle düğmesiyle seçip **OK** düğmesine basın. Veri giriři tamamlandıktan sonra \wedge / \vee , \langle / \rangle düğmesi ile \leftarrow butonunun seçip **OK** düğmesine basın.

Bir sonraki giriş satırına geçmek için \vee düğmesine basıp, klavyeyi görüntülemek için **OK** düğmesine basın.

Bir sonraki ekrana geçmek için ●●●● (Mavi) düğmesine basıp, klavyeyi görüntülemek için **OK** düğmesine basın.

- | | |
|--|--|
| | Önceki ekrana dönmek için ● (Kırmızı) düğmesine basın. |
|--|--|

4. E-mail adresi girin:

Bilgileri girip, ekran klavyesinden \wedge / \vee , \langle / \rangle düğmesi ile \leftarrow butonunun seçip **OK** düğmesine basın.

Bir sonraki ekrana geçmek için ●●●● (Mavi) düğmesine basıp, klavyeyi görüntülemek için **OK** düğmesine basın.

5. Şifre giriři ve onayı:

Tüm bilgilerin her karakterini ekran klavyesinden \wedge / \vee , \langle / \rangle düğmesiyle seçip **OK** düğmesine basın. Veri giriři tamamlandıktan sonra \wedge / \vee , \langle / \rangle düğmesi ile \leftarrow butonunun seçip **OK** düğmesine basın.

Bir sonraki giriş satırına geçmek için \vee düğmesine basıp, klavyeyi görüntülemek için **OK** düğmesine basın.

Bir sonraki ekrana geçmek için ●●●● (Mavi) düğmesine basıp, klavyeyi görüntülemek için **OK** düğmesine basın.

Inter@ctive TV ve Ev Ađı

- Konum girin:
Bilgileri girip, ekran kalvyesinden \wedge / \vee , \langle / \rangle düğmesi ile \leftarrow butonunun seçip **OK** düğmesine basın. Bir sonraki ekrana geçmek için **●●●● (Mavi)** düğmesine basıp, klavyeyi görüntülemek için **OK** düğmesine basın.
- Telefon numarası girin (opsiyonel):
Bilgileri girip, ekran kalvyesinden \wedge / \vee , \langle / \rangle düğmesi ile \leftarrow butonunun seçip **OK** düğmesine basın.
- Kayıt işlemini tamamlamak için **●●●● (Mavi)** düğmesine basın.
- Kullanım koşullarını okuyup kabul etmek için **OK** düğmesine basın. **İnter@ctive Uygulamalar** menüsü görüntülenir ve standart uygulamalar indirilerek televizyonunuza kurulur.

Akıllı TV hesabı ile oturum açma

Televizyonunuzu her hangi bir nedenle fabrika ayarlarına dönüş yaptığınızda **Yüklü uygulamalar korunsun** seçeneđi seçilmemiş ise indirmiş olduğunuz uygulamalar silinecektir ve **İnter@ctive Uygulamalar** menüsüne girdiğinizde tekrar kayıt ekranı görüntülenecektir.

Akıllı TV'ye kayıt anında vermiş olduğunuz email ve oluşturduğunuz şifre ile tekrar kayıt yapmadan oturum açabilirsiniz.

- SMART inter@ctive TV** menüsünü açmak için **@** düğmesine basın. Akıllı TV kayıt ekranı görüntülenir.
- Oturum açmak için **●●●● (Mavi)** düğmesine basın.
- E-mail adresi girin:
Bilgileri girip, ekran kalvyesinden \wedge / \vee , \langle / \rangle düğmesi ile \leftarrow butonunun seçip **OK** düğmesine basın.
- Şifre girin:
Bilgileri girip, ekran kalvyesinden \wedge / \vee , \langle / \rangle düğmesi ile \leftarrow butonunun seçip **OK** düğmesine basın.
- Oturum açmak için **●●●● (Mavi)** düğmesine basın. **Kullanım Koşulları** görüntülenir.
- Kullanım koşullarını kabul etmek için **OK** düğmesine basın. **İnter@ctive Uygulamalar**

menüsü görüntülenir ve standart uygulamalar indirilerek televizyonunuza kurulur.

- Kısa bir süre sonra bilgi mesajı görüntülenir, **OK** düğmesine basın.

İnternet uygulamalarını seçme

- SMART inter@ctive TV** menüsünü açmak için **@** ardından **● (Kırmızı)** düğmesine basın.

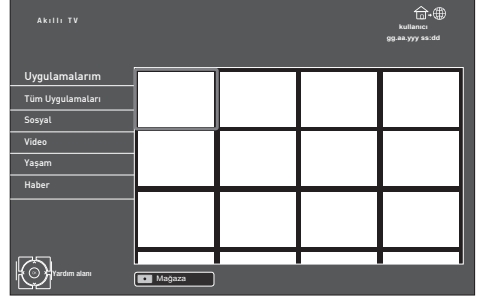

- Uygulama kategorilerini \wedge / \vee düğmesi ile seçip uygulama alanına geçmek için \rightarrow düğmesine basın.
- İstediğiniz uygulamayı \wedge / \vee , \langle / \rangle düğmesi ile seçip **OK** düğmesine basın. Kısa bir süre sonra uygulama ana menüsü görüntülenir.



Kablo takılı değil veya Kablosuz bir ağ bağlantısı yoksa İnter@ctive Uygulamalarını başlatmaya çalıştığınızda ilgi uyarı ekranda görüntülenir.



Kablo takıl veya Kablosuz bir ağa bağlı olduğunuz halde IP alamadıysanızda internete çıkışınız yoksa İnter@ctive Uygulamalar başlatılamaz. Bu durumda Ağ bağlantı ayarlarınızı kontrol ediniz.

Online Uygulamalar

Online Uygulamalar Televizyon üzerinde kullanılacak uygulamaların indirilebileceđi online bir depodur.

SMART inter@ctive TV menüsündeki bazı uygulamalar fabrika tarafından televizyonunuza yüklenmiştir.

Online uygulamalar içerisindeki geniş uygulama seçenekleri arasından bir çok uygulama indirebilirsiniz. .

- SMART inter@ctive TV** menüsünü açmak için **@** ardından **● (Kırmızı)** düğmesine basın. Menü görüntülenir.

2. **Uygulamama Mapazası'na** girmek için ● (Kırmızı) düğmesine basın. **Online Uygulamalar** menüsü görüntülenir.



Online Uygulamalardan çıkmak için ● (Kırmızı) düğmesine basın.

İnternet uygulamalarını indirmek ve yüklemek

1. Online uygulamalarda istediğiniz kategoriye ^ / v düğmesi ile seçip uygulama alanına geçmek için > düğmesine basın;
veya
numaralandırma düğmeleri ile istediğiniz uygulamayı seçin
veya
●● (Yeşil) düğmesine basarak uygulama ismi ile arama yaparak uygulamayı seçin.
2. İndirmek istediğiniz uygulamayı ^ / v, < / > düğmesi ile seçip **OK** düğmesine basın. Uygulamaya ait bilgiler görüntülenir.
3. Uygulamayı indirip yüklemek için ●●●● (Mavi) düğmesine basın. Uygulamaya indirilip kurulacaktır.



Uygulamayı çalıştırmak için ●●●● (Mavi) düğmesine basın.



Uygulama yüklemeye devam etmek için ● (Kırmızı) düğmesine basın.

İnternet uygulamaların kaldırılması

1. **SMART inter@ctive TV** menüsünü açmak için @ ardından ● (Kırmızı) düğmesine basın.
2. Uygulama kategorilerini ^ / v düğmesi ile seçip uygulama alanına geçmek için > düğmesine basın.
3. Kaldırmak istediğiniz uygulamayı ^ / v, < / > düğmesi ile seçip ● (Kırmızı) düğmesine basın. Güvenlik uyarısı görüntülenir.
4. Uygulamanın kaldırma işlemini onaylamak için **OK**;
veya
Uygulama kaldırma işlemini iptal etmek için ← düğmesine basın.
5. **OK** düğmesi ile işlemi tamamlayın.

İnternet uygulamaların taşınması

Televizyonunuzda yüklü uygulamaların sırasını kişisel tercihinize göre değiştirebilirsiniz.

1. **Tüm Uygulamalar** kategorisini ^ / v düğmesi ile seçip uygulama alanına geçmek için > düğmesine basın.



Uygulamalar sadece **Tüm Uygulamalar** kategorisinde sıralanabilmektedir.

2. Taşımak istediğiniz uygulamayı ^ / v, < / > düğmesi ile seçip ●●●● (Mavi) düğmesine basın.
3. ^ / v, < / > düğmesine basarak uygulamayı yeni konumuna taşıyarak **OK** düğmesine basın.



Diğer uygulamaları taşımak için 2. ve 3. adımları tekrar edin.

İnternet uygulamaların puanlanması

Televizyonunuzda yüklü uygulamaları ayrı ayrı olarak puanlayabilirsiniz.

1. Uygulama kategorilerini ^ / v düğmesi ile seçip uygulama alanına geçmek için > düğmesine basın.
2. Puanlamak istediğiniz uygulamayı ^ / v, < / > düğmesi ile seçip ●●● (Sarı) düğmesine basın.
3. Uygulama puanını ^ / v, < / > düğmesi ile seçip kaydetmek için **OK**;
veya
puanlamayı iptal etmek için ← düğmesine basın.

Uygulama görünüm modu

Bazı uygulamalar için görünüm modu seçebilir ve televizyon izlerken aynı anda uygulamayı da kullanabilirsiniz.

1. Özelliğin desteklendiği uygulamalarda uygulamayı başlattıktan sonra @ düğmesine basın.
2. Görünüm modunu < / > düğmesiyle Tam Ekran Modu, Widget modu, Bildirim Modu, Uygulamalarım veya Kapat seçeneğini seçip **OK** düğmesi ile onaylayın.



Bu özellik tüm uygulamalarda desteklenmemektedir.

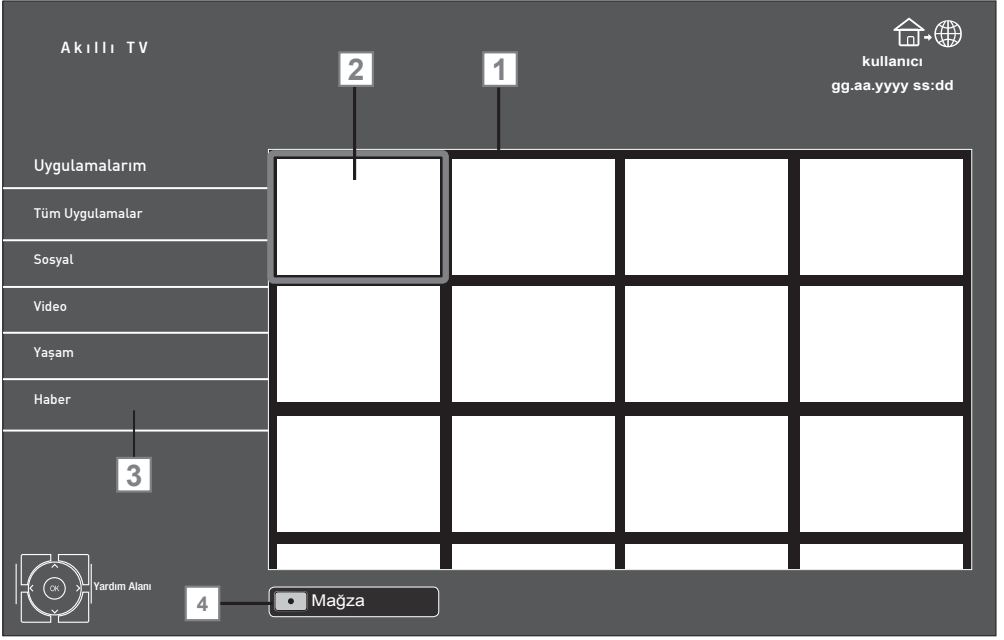

Akıllı TV tarayıcı ana menüsü

1. Uygulama galerisi.
2. Uygulamalar.
3. Kategoriler.
4. Mağaza

Ana menüde gezinme

1. İstedığınız kategoriye \wedge / \vee düğmesi ile seçip uygulama alanına geçmek için \triangleright düğmesine basın.
2. İstedığınız uygulamayı \wedge / \vee , \leftarrow / \rightarrow düğmesi ile seçip **OK** düğmesine basın. Kısa bir süre sonunda uygulamanın ana menüsü görüntülenir.
3. Uygulamanın kullanımı daha çok uygulamanın kendi yapısına bağlıdır. Ekrandaki notları takip ediniz.

Uygulamalardaki oynatma ve diğer seçenekler



Bazı uygulamalar tüm oynatma seçeneklerin desteklemez ve uygulamalar arasında oynatma seçenekleri farklılıklar gösterebilir.

1. \triangleright uygulamalarda oynatmayı başlatma;
2. \parallel uygulamalarda oynatmayı duraklatma;
3. \blacksquare uygulamalarda oynatmayı sonlandırma;
4. Uygulamalarda \ll veya \gg görüntü arama;
5. Uygulamalarda ileri/geri atlama için \triangleleft veya \triangleright düğmesine basın.
6. \wedge / \vee , \leftarrow , \rightarrow uygulamalarda ve ekran klavyesinde yön tuşları kaydırır.
7. **OK** uygulamalarda ve ekran klavyesinde onaylama düğmesi.
8. **1...0**, **● (Kırmızı)**, **●● (Yeşil)**, **●●● (Sarı)**, **●●●● (Mavi)** uygulamalarda çeşitli fonksiyonları seçer / etkinleştirir.
9. **@** uygulamayı kapatır veya görünüm modu olan uygulamalarda görünüm modu menüsünü açar.







6.3 SkypeTM'ye Hazır

Televizyonunuz SkypeTM'a hazırdır. Plugged Into SkypeTM özelliği ile internet bağlantısı üzerinden dünyanın her yerindeki arkadaşlarınız veya ailenizle SkypeTM'dan SkypeTM'a sesli ve görüntülü aramaları ücretsiz olarak oturma odanızın rahatlığında yapabilirsiniz.

Bunun için sadece internet bağlantısı ve satın alacağınız G-VCAM-01 USB Kamera ve Mikrofon ünitesi gerekmektedir. Kamera ve mikrofon ünitesi satınalma bilgisi için televizyonu satın almış olduğunuz bayi ile iletişime geçin.

Varsa mevcut SkypeTM hesabınızı kullanın veya televizyonunuz üzerinden yeni bir SkypeTM hesabı oluşturun.

Skype ile ilgili önemli bilgiler



-  SkypeTM özelliğini kullanmak için televizyonun internete bağlı olması gerekir.
-  SkypeTM ile acil aramalar yapılamaz. SkypeTM telefonu yerine kullanılamaz ve acil aramalar için kullanılamaz.
-  SkypeTM aramalarını kablosuz ağ üzerinden yapmak ses ve görüntü kalitesini düşürebilir.
-  G-VCAM-01 Kamera ve Mikrofon ünitesini doğrudan televizyonun **USB1** veya **USB2 (HDD)** USB arayüzüne bağlayın.
-  Diğer SkypeTM kullanıcıları ile yapacağınız sesli ve görüntülü aramalar ücretsizdir. Cep telefonlarını veya sabit telefon hatlarını düşük maliyetle arama gibi diğer SkypeTM hizmetleri için, SkypeTM Kredisi veya bir abonelik gereklidir.
-  Gürültülü bir ortamda mikrofonun ses kalitesi bozulabilir.
-  Ticari Marka Bildirimi
Skype, Skype'in veya bağlı şirketlerinin ticari markasıdır. Bu ürün/uygulama, Skype, Skype Communications S.a.r.l. veya bunlara bağlı şirketlerden herhangi bir tarafından onaylanmamakta veya desteklenmemektedir.

 **Skype IP Bildirimi**
Bu ürün, SkypeKit Sürüm 3.7 içerik Telif Hakkı 2003-2011, Skype Patent Bekleniyor Skype, ilgili ticari markalar ve logolar Skype'in ticari markalarıdır.

 **Skype IP Bildirimi**
Bu ürün, SkypeKit Sürüm 3.7 içerik Telif Hakkı 2003-2011, Skype Patent Bekleniyor Skype, ilgili ticari markalar ve logolar Skype'in ticari markalarıdır.

Bağlantı ve ayarlar

Skype kamera bağlantısı

-  Televizyonunuz G-VCAM-01 kamera ünitesi ile uyumludur farklı marka kamera üniteleri desteklenmemektedir.
-  G-VCAM-01 kamera ünitesi ayrı olarak satılmaktadır, televizyon ile birlikte verilmez. Daha ayrıntılı satınalma bilgisi için televizyonu satın almış olduğunuz bayi ile iletişime geçin.
-  Skype kamerayı bağlamadan önce, televizyonu bekleme (stand-by) moduna almanız tavsiye edilir.

1. Kamerayı televizyonun üstüne takın.
2. USB kablosunu televizyonun **USB1** veya **USB2 (HDD)** USB arayüzüne bağlayın.

Skype hesabının oluşturulması

-  Mevcut Skype hesabınız varsa yeni hesap oluşturmadan Skype kullanıcı adı ve şifreniz ile oturumu açabilirsiniz.
1. **SMART inter@ctive TV** menüsünü açmak için **@** ardından **• (Kırmızı)** düğmesine basın.
 2. **Tüm Uygulamalar** kategorisini **^ / v** düğmesi ile seçip uygulama alanına geçmek için **>** düğmesine basın.
 3. **plugged into SkypeTM** uygulamasını **^ / v, < / >** düğmesi ile seçip **OK** düğmesine basın. Kısa bir süre sonunda uygulamanın ana menüsü görüntülenir.

4. **Hesap Oluştur** seçeneğini $\wedge / \vee, \langle / \rangle$ düğmesi ile seçip **OK** düğmesine basın. **Lisans Anlaşması** menüsü görüntülenir.
5. **Skype Kullanım Kuralları** seçeneğini $\wedge / \vee, \langle / \rangle$ düğmesi ile seçip **OK** düğmesine basın. **Kabul** seçeneğini $\wedge / \vee, \langle / \rangle$ düğmesi ile seçip **OK** düğmesine basın.
6. **Gizlilik Politikası** seçeneğini $\wedge / \vee, \langle / \rangle$ düğmesi ile seçip **OK** düğmesine basın. **Kabul** seçeneğini $\wedge / \vee, \langle / \rangle$ düğmesi ile seçip **OK** düğmesine basın.
7. **Kabul** seçeneğini $\wedge / \vee, \langle / \rangle$ düğmesiyle seçip **OK** düğmesine basın.
8. **Skype Adı, Şifre ve Email** bilgilerini girin: Bilgi girişi yapacağınız satırları $\wedge / \vee, \langle / \rangle$ düğmesi ile seçip **OK** düğmesine basın. Bilgilerin her karakterini ekran klavyesinden $\wedge / \vee, \langle / \rangle$ düğmesiyle seçip **OK** düğmesine basın. Ekran klavyesinde yazdığınız bilgileri kaydetmek için $\wedge / \vee, \langle / \rangle$ düğmesiyle **Giriş** seçeneğini seçip **OK** düğmesine basın.
9. Tüm bilgiler tamamlandıktan sonra **Kabul ediyorum** seçeneğini $\wedge / \vee, \langle / \rangle$ düğmesiyle seçip **OK** düğmesine basın. Kısa bir süre sonunda kayıt işlemi tamamlanıp uygulamanın ana menüsü görüntülenir.
10. Uygulamadan çıkmak için \leftarrow düğmesine basın.

Skype kişi listesi oluşturma

1. **SMART inter@ctive TV** menüsünü açmak için **@** ardından **• (Kırmızı)** düğmesine basın.
2. **Tüm Uygulamalar** kategorisini \wedge / \vee düğmesi ile seçip uygulama alanına geçmek için \triangleright düğmesine basın.
3. **plugged into Skype™** uygulamasını $\wedge / \vee, \langle / \rangle$ düğmesi ile seçip **OK** düğmesine basın.
4. Skype kullanıcı adı ve şifresi girilerek kayıt başlığından uygulamaya giriş yapın.

5. Skype ana ekranında **••• (sarı)** düğmesine basın. **Hesap tipi ekle** menüsü görüntülenir.
6. \wedge / \vee düğmesiyle **Skype Kişisi** seçeneğini seçip **OK** düğmesine basın. **Skype kişisi ekle** menüsü görüntülenir.
7. **OK** düğmesine basarak eklemek istediğiniz Skype kişinin girin: Bilgilerin her karakterini ekran klavyesinden $\wedge / \vee, \langle / \rangle$ düğmesiyle seçip **OK** düğmesine basın. Ekran klavyesinde yazdığınız bilgileri kaydetmek için $\wedge / \vee, \langle / \rangle$ düğmesiyle **Giriş** seçeneğini seçip **OK** düğmesine basın.
8. \vee düğmesi ile **Ara** seçeneğini seçip **OK** düğmesine basın. Kısa bir süre sonunda arama sonuçları görüntülenir.
9. Arama sonuçları birden fazla ise eklemek istediğiniz kişiyi \wedge / \vee düğmesi ile seçip **OK** düğmesine basın. Kişi ile ilgili bilgiler ekranda görüntülenir.
10. Kişiyi eklemek için **OK** düğmesine basın. Kişi ekleme istek ekranı görüntülenir.
11. Eklenecek kişiye istek göndermek için \langle / \rangle düğmesi ile **Gönder** seçeneğini seçip **OK** düğmesine basın. veya Kişiyi eklemeyi iptal etmek için \langle / \rangle düğmesi ile **İptal** seçeneğini seçip **OK** düğmesine basın.

Skype ile arama yapma

Sesli veya görüntülü aramaları farklı yöntemler ile yapabilirsiniz.

Skype kişi listesinden arama yapma

1. \wedge / \vee düğmesiyle **Kişi listesi** seçeneğini seçip \triangleright düğmesine basın. Kişi listesi görüntülenir.
2. Arama yapmak istediğiniz kişiyi \wedge / \vee düğmesiyle seçip **OK** düğmesine basın. Aramak istenilen kişi görüntülenir.

3. Görüntülü arama yapmak için </> düğmesiyle **Video çağırısı** seçeneğini seçip **OK** düğmesine basın.

veya

Sesli arama yapmak için </> düğmesiyle **Sesli arama** seçeneğini seçip **OK** düğmesine basın.

Skype arama geçmişinden arama yapma

1. ^ / v düğmesiyle **Tarihçe** seçeneğini seçip > düğmesiyle arama geçmiş listesine geçin. Arama geçmiş görüntülenir.
2. Arama yapmak istediğiniz kişiyi ^ / v düğmesiyle seçip **OK** düğmesine basın. Aramak istenilen kişi görüntülenir.
3. Görüntülü arama yapmak için </> düğmesiyle **Video çağırısı** seçeneğini seçip **OK** düğmesine basın.

veya

Sesli arama yapmak için </> düğmesiyle **Sesli arama** seçeneğini seçip **OK** düğmesine basın.

Telefon numarası ile arama yapma

Skype kredisi veya aboneliği ile telefon nuarasına direkt arama yapabilirsiniz.

1. ^ / v düğmesiyle **Çevir Ekranı** seçeneğini seçip > düğmesine basın. Çevir ekranı görüntülenir.
2. **Ülke kodunu Giriniz** seçeneğinden arama yapmak istediğiniz ülke kodunu seçmek için **OK** düğmesine basın. ^ / v düğmesiyle ülke kodunu seçip **OK** düğmesine basın.
3. v düğmesi ile **Telefon numarasını giriniz** seçeneğini seçip **OK** düğmesine basın ve ekran klavyesinden telefon numarasının her bir karakterini ^ / v, </> düğmesiyle seçip **OK** düğmesine basın.

Ekran klavyesinde yazdığınız bilgileri kaydetmek için ^ / v, </> düğmesiyle **Giriş** seçeneğini seçip **OK** düğmesine basın.

4. Sesli aramayı gerçekleştirmek için v ve ^ düğmesi ile **Sesli Arama** seçeneğini seçip **OK** düğmesine basın.

Skype ile gelen aramayı kabul etmek

Televizyon izlerken Skype ile gelen aramaları kabul edebilirsiniz.



Televizyon izlerken Skype araması alabilmek için Skype uygulaması başlatılmalı ve Logout olmadan çıkış yapılmalıdır aksi taktirde gelen arama kabul edilmez.



USB kaynağı haricindeki tüm kaynaklarda televizyon izlerken Skype ile gelen aramalar kabul edilmez. USB kaynağında Skype ile gelen arama kabul edilmez, sadece gelen arama uyarısı görüntülenir.

1. Televizyon izlerken, Skype uygulamasındayken bir Skype araması alırsanız ekranın sağ alt köşesinde arama görüntülenir.
2. Görüntülü görüşme için </> düğmesiyle **Video** seçeneğini seçip **OK** düğmesine basın. veya Sesli görüşme için </> düğmesiyle **Ses** seçeneğini seçip **OK** düğmesine basın. veya Görüşmeyi redetmek için **Reddet** seçeneğini seçip **OK** düğmesine basın.

Skype durumu

Skype hesabı ve Skype kişilerinin yanında durum simgeleri görüntülenir ve bu simgeler kişilerin Skype görüşmesine hazır olup olmadığını gösterir.

Skype sembollerinin anlamları aşağıdaki gibidir:



Skype durumunun değiştirilmesi

1. Skype ana ekranında ●● (Yeşil) düğmesine basın. **Durum** menüsü görüntülenir.
2. ^ / v düğmesiyle **Çevrimiçi**, **Uzakta**, **Rahatsız Etme** veya **Görünmez** seçeneklerinden birini seçip **OK** düğmesine basın. Skype hesabının yanında ve diğer Skype kişileri tarafında seçmiş olduğunuz Skype durumunu görüntülenir.

Skype seçenekleri

Geçmiş seçeneği

Bu bölümde gelen ve giden çağrılar hakkında bilgiler verilir.

1. **^ / v** düğmesiyle **Tarihçe** seçeneğini seçip **>** düğmesiyle arama geçmişi listesine geçin. Arama geçmişi görüntülenir.
2. Skype ana menüsüne dönmek için **<** düğmesine basın.

Seçenekler menüsü

Bu menüde, örneğin, kullanıcı profili oluşturabilir, şifrenizi değiştirebilir ve diğer ayarlarını düzenleyebilirsiniz.

1. Skype ana ekranında **^ / v** düğmesi ile **Seçenekler** seçeneğini seçip **OK** düğmesine basın. **Seçenekler** menüsü görüntülenir.
2. **^ / v** düğmesiyle **Kullanıcı Profili, Şifre değiştir, Genel Ayarlar, Ses Ayarları, Gizlilik Ayarları, Engellenmiş Kişiler, Çağrı yönlendirme** veya **Skype Hakkında** seçeneğini seçin.
> düğmesiyle ayar seçeneği bölümüne geçin.
3. Bilgi girişi için **OK** düğmesine basın, **^ / v** düğmesiyle seçim yapıp **OK** düğmesine basın; veya
iptal etmek için **←** düğmesine basın.
4. Menü çubuğuna dönmek için **<** düğmesine basın.
5. Skype ana menüsüne dönmek için **<** düğmesine basın.

Skype uygulamasının güncellenmesi

Skype uygulamasının güncellenmesi Televizyon yazılım güncellemeleri ile birlikte yapılmaktadır.

Babywatch uygulaması

Babywatch uygulaması çocukları izlemenizi sağlar.

Bunun için sadece internet bağlantısı ve satınalacağınız G-BCAM-01 Kamera ve Mikrofon ünitesi gerekmektedir. Kamera ve mikrofon ünitesi satınalma bilgisi için televizyonu satın almış olduğunuz bayi ile iletişime geçin.

Kameranın hakkında daha ayrıntılı bilgi için, G-BCAM-01 kullanım kılavuzuna bakın.

Babywatch uygulamasını seçme

1. **SMART inter@ctive TV** menüsünü açmak için **@** ardından **• (Kırmızı)** düğmesine basın.
2. **Tüm Uygulamalar** kategorisini **^ / v** düğmesi ile seçip uygulama alanına geçmek için **>** düğmesine basın.
3. **BABYWATCH** uygulamasını **^ / v, < / >** düğmesi ile seçip **OK** düğmesine basın. Kısa bir süre sonunda uygulamanın ana menüsü görüntülenir.



Babywatch ayarları ve kullanımı için Babywatch kullanım kılavuzuna bakınız.

6.4 Ev ağı bağlantısı ile video, müzik ve fotoğraf dosyalarına oynatma

Televizyonunuzun DLNA menüsünü ile sunucudaki Video, müzik veya fotoğraf dosyalarına kolayca erişilebilir ve DMR özelliği sayesinde DMC özellikli cihazlarla medya oynatmayı otomatik olarak başlatıp durdurabilirsiniz.



Video, müzik veya fotoğraflarınızı DLNA uyumlu DMS (Digital Media Server) olarak çalışan PC, Cep Telefonu veya NAS (Network attached Storage) gibi cihazlar üzerinden paylaşabilirsiniz.



DMS aygıtı ve televizyon aynı anda kablosuz olarak ağa bağlıysa video oynatmada takılmalar yada donmalar yaşanabilir.







Televizyon, Bilgisayara kurulabilen DMS yazılımları ile de çalışabilir ancak DMS sertifikası olmayan yazılımlarla tam uyumluluk icinde çalışması garanti edilmemektedir.



Örnek DMS kurulumu yapmak için aşağıdaki adımları takip ediniz.

Windows işletim sistemi yüklü olan bir bilgisayarda Windows Media Player11'i açın. Library sekmesinden **Media Sharing** seçeneğini seçin ve Ekranı gelen pencereden **Share my media** seçeneğini işaretleyip **OK** seçeneğini seçin. Açılan pencerede bağlı olan cihazların IP numarası görüntülenir. Bilgisayarın, Televizyon tarafından görünebilmesi için televizyonun IP'si seçilmelidir. IP'nin pencerede görünmemesi durumunda **Media Sharing** menüsünden **Settings** seçeneğini seçip açılan menüden **Allow new devices and computers** automatically seçeneği seçebilirsiniz. Bu işlemler tamamlandıktan sonra televizyon Library bulunan dosyalardan sadece desteklediği formatları görüntüleyebilir. Medya paylaşımında sorun yaşamamak için modem ve bilgisayarınızdaki güvenlik duvarı (Firewall) ayarlarını kontrol ediniz.

Dijital Medya Sunucusunun seçilmesi



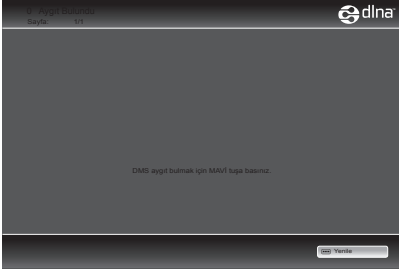

1.  düğmesine basın. **Kaynak Seçin** menüsü görüntülenir.
2.  /  veya  /  düğmeleriyle **dlina** satırını seçin ve **OK** düğmesine basın.



3. Ev ağı üzerindeki DMS aygıtlarını bulmak için  (**Mavi**) düğmesine basın. Bulunan DMS aygıtları menüde görüntülenir.



DMS aygıtları görüntülenmiyorsa Ağ bağlantısını kontrol edin. Bkz. sayfa 37 veya 39.

4.  /  veya  /  düğmesiyle istediğiniz DMS aygıtını seçip **OK** düğmesiyle içeriği görüntülenir.



DMS aygıtının menüdeki dosya, klasör sıralaması kullanılan Dijital Medya Sunucusu programına göre değişiklik gösterebilir.



DMS aygıtından oynatılan video dosyalarında alt yazı desteklenmez.



DMS aygıtından oynatılan video dosyalarında (MPEG_PS_NTSC, MPEG_PS_PAL, MPEG_TS_SD_EU ve MPEG_TS_EU_ISO) DLNA sertifikası almış bu formatlar desteklenmektedir.



Yüksek hızlı (bitrate'li) videolarda takılma problemi yaşanabilir.



DLNA uygulamasında Unknown olarak gösterilen klasörler TV tarafında oynatılamaz. Bilgisayarınıza codec yazılımı yüklemek bu sorunu çözebilir.











DMS aygıtından oynatılan ses dosyalarında (AAC_ADTS_320, LPCM, MP3, WMABASE ve WMAFULL) DLNA sertifikası almış formatlar desteklenmektedir.







DMS aygıtından oynatılan resim dosyalarında (JPEG_LRG, JPEG_MED ve JPEG_SM) DLNA sertifikası almış formatlar desteklenmektedir.

7. DMS liste sayfasına dönmek için  düğmesine basın.
8. DLNA özelliğinden çıkmak için **GUIDE** düğmesine basın.

Oynatma









1. DMS aygıtında  /  veya  /  düğmesiyle içerik klasörünü seçin ve **OK** düğmesine basın. Tüm başlıklar görüntülenir.
2. İsteddiğiniz başlığı  /  veya  /  düğmesiyle seçin.
3. Oynatmayı başlatmak için  düğmesine basın.

Diğer oynatma seçenekleri

1. Oynatmayı duraklatmak için  düğmesine basın.
2. Oynatmaya devam etmek için  düğmesine basın.
3. İsteddiğiniz dosyaya ulaşana kadar  veya  düğmesine basın.
4. Oynatmayı sonlandırmak için  düğmesine.



Ayrıca bu oynatma fonksiyonlarını da menüden seçebilirsiniz: **FAV** oynatma fonksiyonları menüsünü açar/kapatır;

-  oynatmayı başlatma;
-  oynatmayı duraklatma;
-  oynatmayı sonlandırma;
-  veya  görüntü arama;
-  tekrar seçimi;
-  oynatma listesinin seçimi;
-  oynatılan başlığın bilgisini görüntüleme.

7 3D Fonksiyonu

7.1 3D Fonksiyonu

Evinizde 3D filmleri izlerken, sinema salonlarındaki gibi gerçekçilik kazandırmak için 3D gözlükler kullanılmaktadır. Size mümkün olan en iyi 3D görüntüleri sunabilmek için, bu televizyon LED teknolojisininde içermektedir. Yüksek çözünürlük içeren 3D dünyasına katılmak için 3D gözlüklerinizi takmanız yeterlidir.



Ürün ile birlikte verilen gözlükler pasif 3D gözlüktür. 3D gözlükler ayrı olarak da satılmaktadır. Daha ayrıntılı satınalma bilgisi için televizyonu satın almış olduğunuz bayi ile iletişime geçin.

3D görüntü izleme



3D fonksiyonu sadece **HDMI, Component YPbPr, VGA, USB, DLNA, AV1, AV2, S-VHS, Anten, Kablo ve Uydu** kaynaklarında etkindir.



PC modunda 3D izlenmek istendiğinde, izlenecek video çevresinde siyah alanlar bulunması halinde 3D görüntüde kayma olabilir.



Anten, Kablo, Uydu ve Component YPbPr kaynaklarında 1280x720p 50/60 Hz, 1920x1080i 50 /60 Hz ve 1920x1080p 24 / 30, 50 / 60 Hz çözünürlüklerinin haricinde 3D **Side by Side** ve **Top Bottom** modları aktif olmaz.



Harici kaynaktan verilen görüntünün formatına ve özelliklerine (çözünürlük, keskinlik vb.) bağlı olarak 3D deneyimi değişebilir.



3D olmayan bir görüntüde 3D modu aktif edildiğinde hem 3D gözlükle hemde çıplak gözle bakıldığında ekranda karmaşık bir yayın görüntülenir.



3D görüntüleri, bir floresan lamba altında izliyorsanız 3D etkisinde azalma olabilir. Böyle bir durumda ışığı azaltın veya lambayı kapatın.



3D modu aktif durumda iken; Manuel veya Otomatik arama menüsü, Program tablosu, EPG menüsü açıldığında, kanal veya kaynak değiştirildiğinde, USB ve PVR modunda dosya oynatma bittiğinde veya bir sonraki dosyaya geçiş yapıldığında televizyonunuz 2D moduna geçecektir.

1. düğmesiyle **Kaynak Seçin** menüsünü açın.
2. veya düğmesiyle 3D oynatılacak AV kaynağını seçin ve **OK** düğmesine basın.
3. **3D** düğmesiyle 3D modunu oynatılan içeriğe uygun **Side by Side, Top Bottom, 2D → 3D** olarak seçip **OK** düğmesine basın.

Side by Side: Bir görüntüyü diğerinin yanında görüntüler. **Top Bottom:** Bir görüntüyü diğerinin altında görüntüler.

Frame Packing: Televizyonun sağ ve sol görüntüleri ekranda sırayla görüntülenir.

2D → 3D: 2D görüntüyü 3D'ye çevirir.



Frame Packing seçeneği sadece HDMI 1.4 destekli harici bir cihazdan görüntü sinyali gönderilirse 3D menüsünde görüntülenir. **Side by Side** ve **Top Bottom** seçenekleri görüntülenmez.

7.2 HDMI 1.4 ile desteklenen formatlar

HDMI 1.4 ile televizyonunuz 3D içerikleri otomatik olarak tanıyabilir ve oynatabilir. 3D modundan çıkmak için **3D** düğmesiyle **Kapalı** konumunu seçerek kapatın. HDMI 1.4 ile 3D modunda desteklenen çözünürlükler aşağıdaki tabloda verilmiştir.

Film	Frame Packing	1080p @ 23,98/24Hz
Oyun	Frame Packing	720p @ 50 or 59,94/60Hz
Yayın	Side by Side Horizontal	1080i @ 50 or 59,94/60Hz
	Top and Bottom	720p @ 50 or 59,94/60Hz 1080p @ 23,97/24Hz

8 USB Kayıt Özelliği

Bu özellik ile dijital televizyon kanalları harici bir USB diske kaydedebilir ve daha sonra bu kayıtları diskten oynatabilirsiniz.

8.1 Televizyon kanallarının kaydedilmesi ve sonradan izlenmesiyle ilgili önemli bilgiler



Programların kaydedilmesi ve sonradan izlenmesi yalnızca dijital televizyon istasyonlarında gerçekleştirilebilir (DVB-S, DVB-T ve DVB-C).



Dijital televizyon istasyonlarını (DVB-S, DVB-T ve DVB-C) yayını kuruluşuna bağlı olarak kaydedebilir ve kayıttan oynatabilirsiniz.



Programların kaydedilmesi ve sonradan izlenmesinin yanı sıra Zaman Kaydırma fonksiyonu yalnızca harici bir USB depolama aygıtı kullanılarak gerçekleştirilebilir (sabit disk veya USB bellek). Harici disk veya USB bellek kapasitesi en az 2 GB olmalıdır.



Bir programı harici bir USB depolama aygıtına kaydetmeniz halinde, bunu yalnızca televizyonunuzda izleyebilirsiniz. Bu programı başka herhangi bir cihaz da izleyemezsiniz.



Ürününüzü onarıma göndermeniz ve donanım bileşenlerinin değiştirilmesi gerektiğinde, kayıtlarınızı onarılan televizyonda izleyemeyebilirsiniz.



Kayıt işlemleri, piyasadaki pek çok USB depolama aygıtı ile gerçekleştirilebilir. Bununla birlikte, tüm USB depolama aygıtları ile çalışacağı garanti edilmez.



Bir programın USB depolama aygıtına kaydedilmesi yayıncı kuruluş tarafından engellenebilir.



Bir programı USB depolama aygıtı arşivine kaydederseniz kayıttan oynatma kısıtlanmış olabilir. Yayıncı kuruluş, bu programı bir veya daha fazla kez izlemenize izin verebileceği gibi sadece belirli bir süre için izlenmesine de olanak tanıyabilir.



Çocuklara karşı koruma içeren istasyonlar için kayıt başlamadan önce hemen bir PIN girilmesi gerekir. Bu yetkinin verilmemesi halinde kayıt başlanmayabilir.



Bir programın **SCART** soketi (analog görüntü/ses sinyali) aracılığıyla dijital televizyon istasyonundan bir video veya DVD kaydediciye kopyalanması yayıncı kuruluş tarafından kısıtlanmış olabilir. Bunun yapılabilmesi için cihazınızı kopyalama fonksiyonunu desteklemesi gerekir.

Harici USB aygıtın bağlanması



UYARI: Harici USB depolama aygıtı bağlamadan önce,  düğmesi ile televizyonu bekleme (stand-by) moduna getirin. Aygıtın bağlantısını yapın ve televizyonu yeniden açık duruma getirin.



UYARI: Harici USB depolama aygıtının bağlantısını kesmeden önce, televizyon bekleme (stand-by) moduna getirilmelidir aksi takdirde, dosyalar zarar görebilir.



UYARI: Televizyon üzerinde USB1 ve USB2 (HDD) olmak üzere iki adet USB girişi bulunmaktadır. USB2 (HDD) girişine ilave güce ihtiyacı olan (örneğin harici sabit disk) USB aygıtı bağlanır.



Televizyonun USB girişi USB standartı gereği 500 mA akımı destekler. Harici sabit disk vb. gibi daha yüksek güç harcayan cihazlarınızı televizyonun sadece USB2 (HDD) USB arayüzüne bağlayabilirsiniz.



USB2 (HDD) USB arayüzüne bağlanan harici sabit disk ile beraber güç kablosu kullanıldığı durumlarda TV kapatıldığında harici harddiskin de güç kablosu çekilmelidir.



USB Aygıtından herhangi bir dosya okunurken USB Aygıtının TV'den çıkarılmaması gerekmektedir.

1. Harici USB sabit diski veya USB belleği ürünün yanında bulunan USB girişine takın.

8.2 USB Kayıt ayarları

1. **MENU** düğmesine basın.
2. **▲ / ▼** düğmesiyle **USB KAYDI** menüsünü seçip **OK** düğmesine basın. Menü görüntülenir.



Otomatik Önizleme

Otomatik ön izleme açıksa, seçili dosyanın görüntüsünü dosya tarayıcısı ana menüsünden izleyebilirsiniz.

1. **▲ / ▼** düğmesiyle **Otomatik Önizleme** satırını seçip **< / >** düğmesiyle **Açık** seçeneğini seçin.

Harici veri ortamının çıkartılması

1. Diski Güvenli Kaldır satırını **▲ / ▼** düğmesiyle seçip **OK** düğmesine basın.



Disk şimdi soketten güvenli bir şekilde çıkarılabilir.

Harici veri ortamının seçilmesi

Birden fazla Harici veri ortamı televizyona takılmış ise birini seçin.

1. **▲ / ▼** düğmesiyle Disk seçeneğini seçin.
2. **< / >** düğmesi ile Disk seçimini yapın.

USB depolama aygıtında bölüm seçilmesi

USB depolama aygıtında birden fazla bölüm varsa birini seçin.

1. **▲ / ▼** düğmesiyle **Bölüm** satırını seçip **< / >** düğmesiyle bölüm seçimini yapın.

USB depolama aygıtının testi

USB depolama aygıtının işlevler için uygun olup olmadığını sınavabilirsiniz.

1. **▲ / ▼** düğmesiyle **Disk** satırını seçin. Birden fazla disk varsa **< / >** düğmesiyle Disk seçimini yapın.
2. **▲ / ▼** düğmesiyle **Bölüm** satırını seçin. Birden fazla bölüm varsa **< / >** düğmesiyle bölüm seçimini yapın.
3. **▲ / ▼** düğmesiyle **Diski Kontrol Et** satırını seçip **OK** düğmesine basın. Disk ile ilgili bilgiler görüntülenir.

Zaman Kaydırma



Bu özellik yalnızca Dijital yayınlar içindir.

İzlediğiniz programı duraklatabilirsiniz. Örneğin bir film seyrederken telefon çaldı filmi durdurup hiçbir şey kaçırmadan kaldığınız yerden devam edebilirsiniz. Son sahne freeze-frame görüntüsü ekranda görüntülenir ve zaman kaydırma harici veri ortamına kaydedilir. Zaman kaydırma modunda harici veri ortamında bulunan boş hafıza kadar kayıt yapılabilir. Zaman kaydırma başlatıldığında boş alana göre kayıt süresi hesaplanarak ekranda görüntülenir. Mevcut yayında yaklaşık 60 dakika kayıt yapabilirsiniz.



1. Yayın sırasında **■** düğmesine basın. Görüntü durdurulur ve gecikme süresi / kalan kayıt süresi görüntülenir.
2. Yayına kaldığı yerden devam etmek için **▶** düğmesine basın. Siz yayını izlerken sistem mevcut yayını kaydetmeye devam eder.
3. Zaman kaydırma işleminden çıkmak için **■** düğmesine basın. **Canlı Yayın** mesajı görüntülenir ve zaman kaydırma sahneleri hafızadan silinir.

USB Kayıt Özelliği

Kaydetme

Programları kaydedebilirsiniz. Bu programlar için veri USB depolama aygıtına kaydedilir ve bu arşiv televizyon aracılığıyla yönetilir. Aşağıdaki yaklaşık değerler kayıt için geçerlidir. Yüksek çözünürlüklü (HD) programlar için kayıt süresi 1GB bellek ile 7 dakika, standart çözünürlüklü (SD) programlar için 26 dakikadır. Kayıt sırasında arşivden başka bir kayıt izlenebilir.





Kayıt esnasında aynı frekansta bulunan (DVB-T) veya aynı transponder üzerinde bulunan (DVB-S) kanallar arasında kanal değiştirmek mümkündür. Kayıt sırasında (Karasal, Kablolu, Uydu, Analog ve USB) haricindeki kaynaklara geçildiğinde kayıt işlemi devam edecektir.

1. Kumandanızdaki numara veya **+ P -** düğmesine basarak kaydetmek istediğiniz kanalı seçip  düğmesine basın. Kayıt bilgileri görüntülenir. Kayıt sembolü, kanal adı, program ve kayıt süresi. Bu bilgiler kısa süre sonra kaybolur.
2. Kaydı sona erdirmek için  düğmesine basın.

 Kaydı bitirdiğiniz zaman, otomatik olarak USB depolama aygıtı üzerine depolanır.







 **UYARI:** USB depolama aygıtı kayıt esnasında çıkarılması durumunda kayıt otomatik olarak iptal edilir.

Kanal listesinden bir programı kaydetme

1. **OK** düğmesine basarak kanal listesini açın.
2.  veya  düğmesiyle kanalı seçin ve **OK** düğmesine basın.
3. **MENU** düğmesine basarak kanal listesinden çıkın.
4. Kayda başlamak için  düğmesine basın. Kayıt bilgisi görüntülenir: Kayıt sembolü, kanal adı, program ve kayıt süresi. Bu bilgiler kısa süre sonra kaybolur; ekranın sol üst köşesinde kayıt sembolü ve kayıt süresi görüntülenir.
5. Kaydı sona erdirmek için  düğmesine basın.
6. Onaylamak için **●● (Yeşil)** düğmesine veya kayda devam etmek için **● (Kırmızı)** düğmesine basın.

Kanalların otomatik zamanlamayla kaydedilmesi

Kayıt için elektronik program rehberi (EPG) bilgileri kullanılabilir. Toplam 25 EPG hatırlatıcısı ve/veya kaydedicisi ayarlanabilir.

1. Elektronik program rehberini (EPG) açmak için **GUIDE** düğmesine basın.
2.  /  düğmesiyle kanalı seçin.
3. Bugünün programına geçmek için  düğmesine basın.
4. Kayıt programını seçmek için  /  düğmesine basın.
5. Yayınları kayıt zamanlayıcısına eklemek için  düğmesine basın. Kayıt edilecek program bilgisi yanında kayıt simgesi görüntülenir.



Eklenen zamanlayıcıyı değiştirmek için **●●● (Sarı)** ardından **●●●● (Mavi)** düğmesine basın **Planlı Olaylar** menüsünden değişiklikleri yapın.

6. Ayar işlemini bitirmek için **MENU** düğmesine basın.



Zamanlayıcı kaydı başlamadan önce bir uyarı iletisi görüntülenir ve 10 saniye geriye sayarak kanala geçmek için fırsat verir veya süre sonunda kayıt kanalına otomatik olarak geçilir.



Zamanlayıcı kaydı, kayıttan yürütme sırasında başlarsa, kayıttan yürütme durdurulur. Uyarı ekranında **Evet** seçeneği seçilmediği takdirde geri sayım tamamlandığında kayıt otomatik olarak başlar.

Kişisel Kaydedici başlangıç/bitiş zaman ayarı

Bu özellik ile elektronik program rehberi tarafından belirlenen kayıt süresini değiştirebilirsiniz.

Kaydedeceğiniz programın bir kaç dakika önce başlayacağını veya biteceğini düşünüyorsanız 60 dakikaya kadar başlangıç ve bitiş süresi ekleyebilirsiniz.

1. Elektronik program rehberini (EPG) açmak için **GUIDE** düğmesine basın.
2. Planlama menüsüne geçmek için **●●● (sarı)** ve **Kişisel Kaydedici Zamanı Ayarla** menüsüne açmak için **●● (yeşil)** düğmesine basın.

USB Kayıt Özelliği

3. Başlangıç zamanını </> düğmesiyle seçin.
4. ✓ düğmesiyle **Son** satırını seçin ve </> düğmesiyle bitiş zamanını seçin.
5. Kaydetmek için ●● (yeşil) düğmesine basın.
6. Elektronik program rehberinden çıkmak için **GUIDE** düğmesine basın.

Kanalların manuel zamanlamayla kaydedilmesi

Toplam 25 EPG hatırlatıcısı ve/veya kaydedicisi ayarlanabilir.

1. Elektronik program rehberini (EPG) açmak için **GUIDE** düğmesine basın.
2. **Plan Oluştur** menüsünü açmak için ●● (Sarı) düğmesine iki kez basın.
3. ▲ / ▼ **Tip** satırını seçip </> düğmesiyle **Kaydet** seçimini yapın.
4. ▲ / ▼ düğmesiyle **Kanal** satırını seçip </> düğmesiyle kanalı seçin.
5. ▲ / ▼ düğmesiyle **Mod** satırını seçip </> düğmesiyle **Bir Kez, Her Gün, Haftalık** seçimini yapın.
6. ▲ / ▼ düğmesiyle **Başlangıç** satırını seçip numara düğmeleriyle tarih ve saati girin.
7. ▲ / ▼ düğmesiyle **Bitiş** satırını seçip numara düğmeleriyle tarih ve saati girin.
8. Ayarı kaydetmek için ●● (Yeşil) düğmesine basın. Kayıt zamanlayıcısı programlanmıştır.
9. Ayar işlemini bitirmek için **MENU** düğmesine basın.



Zamanlayıcı kaydı başlamadan önce bir uyarı iletisi görüntülenir ve 10 saniye geriye sayarak kanala geçmek için fırsat verir veya süre sonunda kayıt kanalına otomatik olarak geçilir.



Zamanlayıcı kaydı, kayıttan yürütme sırasında başlarsa, kayıttan yürütme durdurulur. Uyarı ekranında **Evet** seçeneği seçilmediği takdirde geri sayım tamamlandığında kayıt otomatik olarak başlar.

Zamanlayıcının düzenlenmesi

Programlanmış zamanlayıcıları düzenleyebilirsiniz.

1. EPG menüsünden ●●● (Sarı) ardından ●●●● (Mavi) düğmesine basın **Planlı Olaylar** menüsü görüntülenir.
2. ▲ / ▼ düğmesiyle düzenlenecek zamanlayıcıyı seçip ●● (Yeşil) düğmesine basın. Plan oluşturma menüsü ekrana gelir.
3. Değişiklik yapılacak öğeyi ▲ / ▼ düğmesiyle seçip değişiklikleri numara düğmeleriyle veya </> düğmesiyle yapın.
4. Değişikliği kaydetmek için ●● (Yeşil) düğmesine basın. Kayıt zamanlayıcısı değiştirilmiştir.

Zamanlayıcının silinmesi

Programlanmış zamanlayıcıları silebilirsiniz.

1. EPG menüsünden ●●● (Sarı) ardından ●●●● (Mavi) düğmesine basın **Planlı Olaylar** menüsü görüntülenir.
2. ▲ / ▼ düğmesiyle silinecek zamanlayıcıyı seçip ●●● (Sarı) düğmesine basın. Kayıtlı zamanlayıcı silinmiştir.
3. Ayar işlemini bitirmek için **MENU** düğmesine basın.

Kayıtların Oynatılması

Kaydedilen programlar - ister manuel başlatılmış olsun ister zamanlayıcı fonksiyonunu kullanarak - tamamı USB depolama aygıtında saklanır. Kayıt arşivini açmak için **REC.LIST** düğmesine basın

Kayıtlı dosyalar listesinden bir yayını seçme

1. Kayıtlı Dosyalar listesini açmak için **REC.LIST** düğmesine basın.
2. ▲ / ▼ düğmesiyle izlemek istediğiniz kaydı seçip ► düğmesine basın. Oynatma başlayacaktır.
3. Oynatmayı sona erdirmek için ■ düğmesine basın.

İleri/geri görüntü arama

1. İleri oynatma hızını (2x, 4x, 8x, 16x veya 32x) seçmek için oynatma sırasında devamlı olarak ►► düğmesine basın.
2. Geri oynatma hızını (2x, 4x, 8x, 16x veya 32x) seçmek için oynatma sırasında devamlı olarak ◀◀ düğmesine basın.

USB Kayıt Özelliği

Seçili bir sahnenin tekrarlanması (A-B)

Bir sahnenin başını ve sonunu işaretlerseniz, o sahne devamlı olarak oynatılır.

1. Oynatma sırasında ► düğmesine basın. Bu nokta, A başlangıç bayrağı olarak işaretlenmiş olur.
2. Oynatma sırasında ► düğmesine tekrar basın. Bu nokta, B bitiş bayrağı olarak işaretlenmiş olur. Oynatma bu iki bayrak arasında sürekli tekrarlanır.
3. Bu fonksiyondan çıkmak için ■ düğmesine basın.

Kayıt sırasında oynatma

Kayıt işlemi gerçekleştirilirken, kaydedilmekte olan mevcut yayını veya daha önce kaydedilmiş olan bir yayını izleyebilirsiniz.

1. Kumandanızdaki numara veya + P – düğmesine basarak kaydetmek istediğiniz kanalı seçip ● düğmesine basın.
2. Kayıtlı Dosyalar listesini açmak için **REC.LIST** düğmesine basın. İzlemek istediğiniz yayını seçmek için ▲ / ▼ düğmesine basın ve ► düğmesine basarak oynatmayı başlatın.
3. Oynatmayı sona erdirmek için ■ düğmesine basın.
4. Kayıdı sona erdirmek için ■ düğmesine tekrar basın.

Kayıtlı dosyalar menüsünden kaydedilmiş yayının silinmesi

1. Kayıtlı Dosyalar listesini açmak için **REC.LIST** düğmesine basın. Menü görüntülenir.
2. ▲ / ▼ düğmesiyle silinecek yayını seçin.
3. Yayını silmek için ●●●● (Mavi) düğmesine basın.
4. ●● (Yeşil) düğmesine basıp silme işlemi onaylayın.
5. Ayar işlemi bitirmek için **MENU** düğmesine basın.

Bu özellik ile USB depolama aygıtındaki film, resim ve müzik dosyalarını oynatabilirsiniz.

9.1 Desteklenen video verileri

Video sıkıştırma / çözme (codec) işlemi, depolama alanını azaltmak ve görüntü kalitesinden ödün vermemek üzere tasarlanmıştır.

Televizyonunuz DIVX, XVID, H.264/MPEG-4 AVC(L4.1, Ref. Frames:4), MPEG-4, MPEG-2, MPEG-1, MJPEG, MOV standartları ile sıkıştırılmış video verilerinin oynatılabilmesini sağlar. Cihazın desteklediği dosya uzantıları: “.avi”, “.mkv”, “.mp4”, “.ts”, “.mov”, “.mpg”, “.dat”. Bu dosyalarda video verisinin yanında MP3, AAC veya Dolby Digital kullanılarak sıkıştırılmış ve “paketlenmiş” ses verileri vardır.

9.2 Desteklenen ses verileri

Televizyonunuz MP3, AAC standartları ile kodlanmış ses verilerinin oynatılabilmesini sağlar.

MP3, MPEG-1 Ses Düzeyi 3’ü belirtir ve MPEG (Motion Picture Expert Group) tarafından geliştirilen MPEG-1 standardına göredir. AAC İleri Ses Kodlaması’nı belirtir (Advanced Audio Coding) ve MPEG tarafından geliştirilmiştir. AAC aynı veri oranında (bitrate) daha yüksek ses kalitesi sunar.

WMA (Windows Media Audio) ise, Microsoft tarafından geliştirilen ses verileri için bir sıkıştırma standardıdır. Bu formatlar ses dosyalarının CD ses kalitesine benzer kalitede depolama cihazlarına kaydedilmesini sağlar.

Cihazın desteklediği dosya uzantıları: “.mp3”, “.mp2”, “.wma”, “.m4a”, “.aac”

MP3 dosyaları bilgisayardaki klasör ve alt klasörlere benzer şekilde düzenlenebilir.

9.3 Desteklenen resim verileri

Televizyonunuz JPEG, PNG, BMP türündeki resim verilerini gösterilebilmesini sağlar. JPEG, Joint Picture Experts Group’un kısaltmasıdır. Bu işlem resim dosyalarını sıkıştırmak amacıyla tasarlanmıştır.

PNG ve BMP standartları resim verilerini kayıpsız olarak sıkıştırmak için tasarlanmıştır. Resim dosyaları, diğer dosya türleri ile birlikte bir veri ortamına kaydedilebilir. Bu dosyalar klasör ve alt klasörler şeklinde düzenlenebilir.

9.4 Harici USB aygıtın bağlanması



UYARI: Harici USB depolama aygıtını bağlamadan önce,  düğmesi ile televizyonu bekleme (stand-by) moduna getirin. Aygıtın bağlantısını yapın ve televizyonu yeniden açık duruma getirin.



UYARI: Harici USB depolama aygıtının bağlantısını kesmeden önce, televizyon bekleme (stand-by) moduna getirilmelidir; aksi takdirde, dosyalar zarar görebilir.



Televizyonun USB girişi USB standardı gereği 500 mA akımı destekler. Harici sabit disk vb. gibi daha yüksek güç harcayan cihazlarınızı televizyonun sadece USB2 (HDD) USB arayüzüne bağlayabilirsiniz.



UYARI: USB Aygıtından herhangi bir dosya okunurken USB Aygıtının TV’den çıkarılmaması gerekmektedir.



USB2 (HDD) USB arayüzüne bağlanılan harici sabit disk ile beraber güç kablosu kullanıldığı durumlarda TV kapatıldığında harici harddiskin de güç kablosu çekilmelidir.



ITE (Bilgi Teknolojisi Donanımları) cihazları için EN 55022/EN 55024’te tanımlandığı üzere, iki yönlü veri aktarımı mümkün değildir.







USB üzerinden aktarım, kendi başına bir çalışma modu değildir. Bu, yalnızca ek bir fonksiyondur.

1. Televizyonun üzerindeki USB girişine harici cihazın üzerindeki ilgili veri çıkışı (harici sabit disk, dijital kamera, kart okuyucu veya MP3 oynatıcı) bir USB kablosu ile bağlayın.

Dosya tarayıcısı

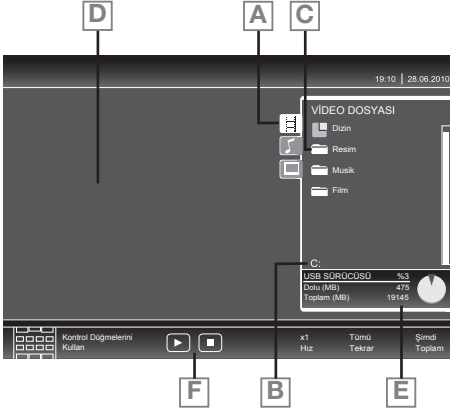

Dosya tarayıcı, USB depolama aygıtının gönderdiği video, ses ve resim verilerini gösterir.

1.  düğmesine basın. Menü görüntülenir.
2. **Kaynak Seçin** menüsünden  /  /  veya  düğmesiyle **USB** seçeneğini seçip **OK** düğmesine basın.
3. **Dosya Tarayıcısı** menüsü görüntülenir.



- A. Seçilmiş veri formatı (Video, Ses, Resim)
- B. USB depolama aygıtının adı.
- C. Depolama aygıtındaki klasörler.
- D. Seçili dosyanın ön izleme alanı.
- E. Depolama aygıtının veri bilgisi.
- F. Menü kontrolleri.





9.5 USB ayarları

1. **MENU** düğmesine basın.
2.  /  düğmesiyle **KAYNAK AYARI** menüsünü seçip **OK** düğmesine basın. Menü görüntülenir.



Otomatik Önizleme





Otomatik ön izleme açıksa, seçili dosyanın görüntüsünü dosya tarayıcısı ana menüsünden izleyebilirsiniz.

1.  /  düğmesiyle **Otomatik Önizleme** satırını seçip  /  düğmesiyle **Açık** seçeneğini seçin.

İzleme Modu

1.  /  düğmesiyle **İzleme Modu** satırını seçip  /  düğmesiyle **Otomatik Sığdır**, **Tam Ekran** ya da **Orjinal** seçimini yapın.

Slayt Gösterisi Aralığı

1.  /  düğmesiyle **Slayt Gösterisi Aralığı** satırını seçip  /  düğmesiyle gösterim süresini (3, 5, 10 saniye) seçin.

USB Modu

DivX® VOD

DivX® 'den alacağınız korumalı videoları oynatmak için cihazı kayıt ettirmeniz gerekmektedir.

1. ▲ / ▼ düğmesiyle **DivX® VOD** satırını seçip **OK** düğmesine basın. Kayıt kodu görüntülenir.
2. "http://vod.divx.com" adresine girerek kayıt kodu ile cihazı kayıt ettirin.



DivX+ HD Üstün kaliteli içerik de dahil olmak üzere 1080p HD'ye kadar DivX® ve DivX Plus™ HD

(H.264/MKV) görüntüleri oynatmak için DivX Certified®.

DIVX GÖRÜNTÜ DOSYALARI HAKKINDA: DivX®, DivX, Inc. tarafından oluşturulmuş bir dijital görüntü formatıdır. Bu, DivX görüntüleri oynatan onaylı bir DivX Certified® cihazdır. Dosyalarınız DivX görüntü dosyalarına dönüştürmeyle ilgili daha fazla bilgi ve yazılım araçları için divx.com adresini ziyaret edin.



DIVX VIDEO-ON-DEMAND HAKKINDA: Satın aldığınız DivX Video-on-Demand (VOD) filmlerini oynatabilmek için DivX Certified® bu cihazın kaydettirilmesi gerekir. Kayıt kodunuzu almak için cihazınızın USB ayarları menüsünde DivX VOD bölümüne gelin. Kayıt işleminin tamamlanmasıyla ilgili daha ayrıntılı bilgi için vod.divx.com adresini ziyaret edin.

Oynatma / Çalma - Temel fonksiyonlar

1. Veri ortamını seçmek için  düğmesine basın, ▲ / ▼ / < veya > düğmesiyle **USB** seçeneğini seçip **OK** düğmesine basın. USB depolama aygıtı dosya tarayıcısı ekranda gösterilir.
2. ▲ / ▼ düğmesiyle formatı (Video dosyası, Ses dosyası, Resim dosyası) seçin.
3. **OK** düğmesiyle dosya genel bakış satırını seçin.
4. ▲ / ▼ düğmesiyle istediğiniz veri ortamını seçip **OK** düğmesine basın. Veri ortamı dizin listesi ekrana gelir.
5. ▲ / ▼ düğmesiyle istediğiniz dosyayı seçip **OK** düğmesine basın. Alt dizin listesi ekrana gelir.
6. ▲ / ▼ düğmesiyle film, şarkıyı ya da resmi seçip  düğmesine basarak oynatma işlemini başlatın.



Dosya tarayıcı görüntü verilerini oynatırken kapanır. Tekrar dosya tarayıcıya geçmek için  düğmesine basın.

7. Oynatmayı duraklatmak için  düğmesine basın.
8. Oynatmaya devam etmek için  düğmesine basın.
9. Oynatmayı sonlandırmak için  düğmesine basın.



Dosya tarayıcısında bir üst klasöre geri dönmek istediğinizde, **Üst Klasör**, Ana klasöre geri dönmek istediğinizde **Dizin** seçmek için ▲ düğmesine, daha sonra **OK** düğmesine basın.



USB modunda desteklenen bazı dosya formatları, desteklenen dosya uzantısına sahip olmasına rağmen, bu dosyaların oluşturma (sıkıştırma) biçimlerini bağlı olarak oluşabilecek problemlerden dolayı çalışmayabilir.



Oynatılan video dosyaları içinde birden fazla ses kaynağı (audio stream) varsa dosya tam ekran oynatılırken  tuşu ile ses kaynakları arasında geçiş yapılabilir.



Müzik klasöründe müzik dinlenirken USB modundaki diğer seçeneklere aynı anda geçiş yapabilirsiniz. Bu özellik ile fotoğraflara bakarken aynı anda müzikte dinleyebilirsiniz.





Film klasöründe izleyeceğiniz filmler sadece .srt, .sub, .ass, .ssa, .smi formatında ki altyazıları desteklemektedir. Altyazı ile film dosyasının isimleri aynı olmalıdır. Aksi takdirde alt yazı görüntülenmez.

İlave oynatma fonksiyonları

Kullanılan dosya biçimlerine bağlı olarak, aşağıdaki ilave fonksiyonları kullanmak mümkündür.

DivX dosyalarında bölüm seçimi

(yalnızca video dosyaları)

1. Oynatma sırasında, sonraki bölümü  düğmesi ile seçin.
2. Oynatma sırasında, önceki bölümü  düğmesi ile seçin.



Aynı zamanda rakam düğmeleriyle de bölüm numarasını girerek seçebilirsiniz.

DivX dosyalarında başlık seçimi

(yalnızca video dosyaları)

1. Oynatma sırasında, sonraki başlığı ▲ düğmesi ile seçin.
2. Oynatma sırasında, önceki başlığı ▼ düğmesi ile seçin.

Seçilen şarkıları çalma

1. ▲ / ▼ düğmesiyle müzik parçasını seçin ve **OK** düğmesine basarak işaretleyin.
2. ▲ / ▼ düğmesiyle sonraki müzik parçasını seçin ve **OK** düğmesine basarak işaretleyin.
3. Oynatmayı başlamak için ► düğmesine basın.
4. Oynatmayı sonlandırmak için ■ düğmesine basın.

Bir şarkıyı yada görüntüyü atlatma

1. Oynatma sırasında, istediğiniz sonraki şarkıyı/görüntüyü ►| düğmesiyle seçin.
2. Oynatma sırasında, istediğiniz sonraki şarkıyı/görüntüyü |◀ düğmesiyle seçin.

İstenilen süreye gitme



Bu özellik yalnızca video dosyaları içindir.

1. Oynatma sırasında **OK** düğmesine basın.
2. Numara düğmeleriyle gidilmesi istenen süreyi girip ●● (**Yeşil**) düğmesine basın.

İleri/geri görüntü arama



Bu özellik yalnızca video ve ses dosyaları içindir.

1. İleri oynatma hızını (2x, 4x, 8x, 16x veya 32x) seçmek için oynatma sırasında devamlı olarak ►► düğmesine basın.
2. Geri oynatma hızını (2x, 4x, 8x, 16x veya 32x) seçmek için oynatma sırasında devamlı olarak ◀◀ düğmesine basın.

Resim görüntüsünü döndürme



Bu özellik yalnızca resim dosyaları içindir.

1. Resimleri 90° döndürebilmek için oynatma sırasında ◀ / ▶ düğmesine basın.

Tekrarlama fonksiyonları

1. Oynatma / çalma öncesi tekrarlama fonksiyonunu seçmek için **TOOLS** düğmesine basın.
2. Çalmaya başlamak için ► düğmesine basın.
3. Tekrarlama fonksiyonunu devreden çıkarmak için **TOOLS** düğmesine basın.

10.1 Teletext moduna giriş

Günümüz TV yayıncılığının en önemli hizmetlerinden biri olan Teletext, TV kullanımını daha faydalı hale getirmektedir. Teletext kısaca, çeşitli güncel bilgilerin yazı ve grafik olarak sayfalar halinde TV yayınıyla birlikte iletilmesidir. Kaliteli bir teletext yayını alabilmek için iyi bir anten sistemi ve ayrıca güçlü, yansımaz ve diğer kanalların karışmadığı bir yayın gereklidir. Çok net bir teletext yayınında bile bazı karakter ya da satırların kaybolması normaldir. Bunlar normal şartlarda kısa bir süre sonra kendiliğinden düzelecektir.

1. Ürünü teletext yayınına geçirmek için, teletext yayını olan bir kanalda **TXT** düğmesine basın.
2. Normal yayına geri dönmek için **TXT** düğmesine tekrar basın. Teletext yayınına geçildiğinde ilk olarak index sayfası görüntülenecektir. Bu sayfada, ilgili teletext yayınındaki konuların başlıkları ve ilk sayfa numaraları görünür.

Sayfa seçimi

1. İsteddiğiniz sayfayı görüntülemek için numara düğmeleriyle ilgili sayfanın numarasını girin.
2. Sayfaları tek tek geçmek istediğinizde bir sonraki sayfaya geçmek için **▲** düğmesine, bir önceki sayfaya geçmek için **▼** düğmesine basın.
3. Index sayfasına dönmek için **?** düğmesine basın.

Sayfa büyütme (DOUBLE)

1. **◀** düğmesine basın. Teletext sayfasının üst yarısı büyütülmüş olarak görüntülenir.
2. Sayfanın alt yarısını da büyütülmüş olarak görüntülemek için tekrar **◀** düğmesine basın.
3. **◀** düğmesine üçüncü kez basıldığında sayfa normal boyutuna dönecektir.

Sayfa durdurma (STOP)

Bazı bilgiler yayıncı kuruluş tarafından birden fazla sayfa halinde düzenlenerek otomatik çevrimli olarak yayınlanır. Otomatik çevrimli sayfaları durdurup bakabilirsiniz.

1. **◀◀** düğmesine basın. Sayfa durdurulur.
2. **◀◀** düğmesine tekrar basıldığında çevrim devam eder.

Alt sayfa seçimi (SUB)

Teletext yayını yapan kuruluşun herhangi bir teletext sayfasının alt sayfalarını yayınlaması halinde, ekranda 01'den başlamak üzere sayfa numaraları gösterilir.

1. Alt sayfalara geçmek için **☒** düğmesine basın. Bu durumda, sağ alt köşede, sayfa numarasının yanında 0001 şeklinde alt sayfa seçimi görüntülenecektir.
2. Görüntülemek istediğiniz alt sayfa numarasını rakam tuşlarıyla doğrudan girebilir ya da **● (Kırmızı)** ve **●● (Yeşil)** düğmeleriyle tek tek seçebilirsiniz.
3. Alt sayfadan çıkmak için tekrar **☒** düğmesine basın.

Geçici TV görüntüsü (UPDATE)

Bu özellik, teletext yayınında istediğiniz sayfa aranırken sayfanın yüklenmesini beklemeden normal yayına geçebilmenizi sağlar.

1. Teletext istediğiniz sayfayı ararken ► düğmesine basarak normal yayına geçin. İsteddiğiniz sayfa bulunduğu anda, o sayfanın numarası ekrana gelir.

Soru - Yanıt (REVEAL)

Bazen bir teletext sayfası, oyun ya da bulmaca çözümü gibi gizli bir cevap içerir.

1. Gizli cevabı görmek için ►► düğmesine basın.

10.2 Fasttext

Uzaktan kumandada bulunan renkli düğmeler, fasttext özelliği içindir. Herhangi bir sayfa seçildiğinde, ekranda değişik konulara ait başlıklar, dört ayrı renk halinde ya da renkli çerçeveler içinde (kırmızı, yeşil, sarı ve mavi) yazılmış olabilir. İlgili renge ait düğmeye basarak istediğiniz konuya beklemeden ulaşabilirsiniz.

 Fasttext özelliği her teletext yayınında bulunmamaktadır.

10.3 Toptext

Teletext ekranının alt kısmında, sarı ve mavi renkte bir konu başlıkları satırı bulunmaktadır.

1. İlgili konuyu seçmek için ●●● (Sarı) ya da ●●●● (Mavi) düğmeye basın.
2. Bir önceki sayfayı seçmek için ● (Kırmızı) düğmeye, bir sonraki sayfayı seçmek için ●● (Yeşil) düğmeye basın.

 Toptext özelliği her teletext yayınında bulunmamaktadır.

11 Interaktif Portal (HBB TV)

11.1 HbbTV nedir?

Özetle ifade edersek, HbbTV, modern yapısı, içeriği ve yüksek tanımlı (HD) görüntü ve videolarıyla gelecek nesil interaktif teletext yayını sunmaktadır.

HbbTV yayını alabilmeniz için, televizyonunuzun internete bağlı olması gerekmektedir.

Bu yeni hizmeti halihazırda yurtdışında ARDV hem de ZDF üçüncü programı ile sunmaktadır.

ARD'nin sunduğu bu hizmet, yüksek tanımlı görüntülere sahip grafik olarak yeniden yapılandırılmış teletext'in yanı sıra ayrıntılı bir program özeti ve komple "Das Erste®Medya"yı içermektedir. ZDF'nin hizmeti, "ZDF medya" ve diğer program bilgilerini içermektedir (Temmuz 2012 itibarıyla).

Bu özellik sadece hizmetin sağlandığı ülkelerde kullanılabilir.

Das Erste Mediathek

15:11 Uhr 08.08.2011

Tüm Kütüphane 3 Danga 4

Neueste Clips 5/5

Gelenler A - Z

?Biten programlar

06.08.11 min 18

nachtmagazin*

nachtmagazin

aus:Nachtmagazin

ABC 5 A

Bugün 08.08.2012

Alina	01:43
ARD-Mittagsmagazin	04:47
ARD-Flatgeber: Auto + Verkehr	14:00
ARD-Flatgeber: Bauen + Wohnen	14:10
ARD-Flatgeber: Geld	
ARD-Flatgeber: Gesundheit	
ARD-Flatgeber: Heim + Garten	
ARD-Flatgeber: Recht	
ARD-Flatgeber: Reise	
ARD-Sondersendung	
Tagesschau	01:43
Tagesschau	04:47
Tagesschau	14:00
Tagesschau	14:10

Gezirmek 0 Yardım 1

Gezirmek Program Medya Videotext

11.2 HbbTV'nin Kullanımı

HbbTV'yi destekleyen bir TV programına geçiş yaptığınızda, HbbTV yayın mevcut ise bir bilgi mesajı görüntülenir.

1. ● (kırmızı) düğme ile HbbTV'yi açın. Hizmet hakkındaki bilgiler ekranda görüntülenir. Buna ek olarak, menülerde gezinme için gerekli olan renkli düğmeler de görüntülenir.



Konu alanlarının aralığı ve bireysel konu alanlarının seçimi her bir programın kendi sağlayıcısına bağlıdır.



1 ila 0 arasındaki rakam düğmeleri ek fonksiyonlar için kullanılır.

2. İstenen konu alanını ●● (yeşil), ●●● (sarı) veya ●●●● (mavi) düğmelerle seçin.

3. Seçtiğiniz konu alanında, ▲ / ▼ / ◀ veya ▶ düğmelerini kullanarak istediğiniz seçeneği seçin ve OK düğmesine basın.

4. ● (kırmızı) düğme ile HbbTV'yi açın.

Video dizinleri için ek fonksiyonlar

1. ► düğmesiyle oynatma işlemini başlatın.
2. ■■ düğmesi ile oynatma işlemini duraklatın .
3. ► düğmesi ile oynatma işlemine devam edin.
4. ◀◀ düğmesiyle geri, ▶▶ düğmesiyle ise ileri sarın.
5. ■■ düğmesiyle oynatma işlemini durdurun.

11.3 HbbTV'nin kapatılması

Bu seçenek ile Hbb TV özelliğini kapatabilir ve böylelikle Hbb TV olan bir kanalda hiç bir şekilde uyarılar iletilmez.

1. **MENU** düğmesiyle menüyü açın.
2. **▲ / ▼** düğmesiyle **KAYNAK AYARI** menüsünü seçin ve **OK** düğmesine basın.
3. **▲ / ▼** düğmesiyle **HBB TV** seçeneğini seçin.
4. **< veya >** düğmesiyle **Kapalı** seçeneğini seçin.
5. Uyarı sonlandırmak için **MENU** düğmesine basın.

11.4 Dijital teletextin açılıp/kapatılması

Dijital teletexti devre dışı bırakırsanız Hbb TV işlevlerini kullanabilir ve yalnızca normal teletexti kullanabilirsiniz.

1. **MENU** düğmesiyle menüyü açın.
2. **▲ / ▼** düğmesiyle **KAYNAK AYARI** menüsünü seçin ve **OK** düğmesine basın.
3. **▲ / ▼** düğmesiyle **Dijital Teletext** seçeneğini seçin.
4. **< veya >** düğmesiyle **Kapalı** seçeneğini seçin.
5. Uyarı sonlandırmak için **MENU** düğmesine basın.



Dijital teletexti tekrar etkinleştirmek için 4. adımda **Açık** seçeneğini seçin.

12 Harici Cihaz Bağlantıları

12.1 HDMI CEC

Televizyonunuzda HDMI CEC özelliği bulunmaktadır. Bu özellik CEC (Tüketici Elektronik Kontrolü) protokolünü kullanır. CEC özelliği televizyonunuz ile DVD oynatıcı uyu alıcısı veya video kaydedicinizi HDMI bağlantısı yaparak televizyon uzaktan kumanda ile kontrol edilmesini sağlar. Bu özelliği bağlayacağınız cihaz da desteklemelidir. Televizyonunuz aşağıdaki fonksiyonları destekler.



Özellik hakkında detaylı bilgi için harici cihazınızın kullanma kılavuzunu okuyun.

Harici cihazın standby modundan açılması

Harici cihazınızı (örneğin DVD oynatıcı) standby modundan açtığınızda, televizyonunuzda standby modundan açılarak harici cihazın bağlı olduğu HDMI kaynağına geçecektir.

Televizyondan HDMI kaynağının seçilmesi

Harici cihazınızı (örneğin DVD oynatıcı) açtığınızda, televizyonunuz harici cihazın bağlı olduğu HDMI kaynağına geçecektir (televizyonunuz açık olması gerekir).

Menü dilinin seçilmesi

Televizyonunuzdan menü dilini seçtiğinizde harici cihazınızda menü dili değişecektir (DVD oynatıcınız destekliyse).

Standby modundan cihazın kapatılması

Televizyonunuzu bekleme konumuna (standby) aldıktan sonra, harici cihaz açıksa (örneğin DVD oynatıcı) harici cihazınız bekleme konumuna geçecektir. CEC özelliği televizyonunuzda sürekli etkindir.

Harici cihazınızda bu özelliğin nasıl aktif edildiğini öğrenmek için cihazın kullanım kılavuzuna bakınız.

Etkin harici cihaz arama ve seçimi

Bu ürüne CEC özelliğini destekleyen 11 cihaz bağlayabilirsiniz.

1. Herhangi bir HDMI kaynağında iken **TOOLS** düğmesiyle Menüü açın.
2. **▲/▼** düğmesiyle **CEC** menüsünü seçip **OK** düğmesine basın. HDMI CEC Cihaz Listesi görüntülenir.
4. **● (Kırmızı)** düğmesiyle cihaz aramayı başlatın. Bulunan cihazlar menüde görüntülenir.
5. Kontrol etmek istediğiniz cihazı **▲/▼/◀** veya **▶** düğmesiyle seçip **OK** düğmesiyle cihazı seçin. Seçilen cihaz bulunduğunuz kaynaktan farklı bir kaynağa bağlı ise cihazın bağlı olduğu kaynağa otomatik olarak geçiş yapılır.
6. Ayar işlemini bitirmek için **MENU** düğmesine basın.

Cihaz Kontrolü

Televizyon kumandasının harici cihazı nasıl kontrol edeceğini ayarlayabilirsiniz.

1. **↔** düğmesine basıp **▲/▼/◀** veya **▶** düğmesiyle **HDMI1** ile **HDMI4** arasında bir kaynak seçip **OK** düğmesine basın.
2. **MENU** düğmesiyle menüyü açın.
3. **▲/▼** düğmesiyle **KAYNAK AYARI** menüsünü seçip **OK** düğmesine basın. Menü görüntülenir.



Harici Cihaz Bağlantıları

4. \wedge / \vee düğmesiyle **Uzaktan Kumanda** satırını seçin.
5. \langle / \rangle düğmesiyle bağlı cihaz türüne göre kontrol tipi RC Geçidi, Zapp veya Deck seçilebilir.



RC Passthrough her cihaz tipinde seçilebilir bir seçenek olarak menüde yer alır. Deck Control ve Tuner Control seçenekleri bağlı olan harici cihaza göre menüde değişir.



Seçilen kontrol tipinde kumanda düğmeleri hangi işlevi yaptığını deneyerek kontrol ediniz.



CEC uyumlu harici cihaz fonksiyonlarını için cihazın kullanma kılavuzuna bakın.

6. Ayar işlemini bitirmek için **MENU** düğmesine basın.

Cihazı Bekleme Konumuna Alma

Bu seçenek ile bağlı olan harici cihaz bekleme (stand-by) konumuna alınır..

1. \odot düğmesine basıp $\wedge / \vee / \langle$ veya \rangle düğmesiyle **HDMI1** ile **HDMI4** arasından birini seçip **OK** düğmesine basın.
2. **MENU** düğmesiyle menüyü açın.
3. \wedge / \vee düğmesiyle **KAYNAK AYARI** menüsünü seçip **OK** düğmesine basın. Menü görüntülenir.
4. \wedge / \vee düğmesi ile **Cihaz Beklemede** satırını seçip **OK** düğmesine basın. Bağlı olan harici cihaz kapanır.

12.2 Harici cihazların bağlanması



UYARI: Cihazınız açık konumda iken cihazınıza herhangi bir harici cihaz bağlamayın. Önce cihazınızı kapalı konuma getirin.

Ürünün üzerinde, harici cihaz bağlantısı yapabildiği için, (anten ve uydu girişi de dahil 12 adet giriş bulunmaktadır).

1. Anten girişi
2. Uydu girişi
3. SCART girişi
4. AV girişi
5. PC girişi
6. HDMI1 girişi
7. HDMI2 girişi
8. HDMI3 girişi
9. HDMI4 girişi
10. YPbPr Komponent girişi
11. Ses çıkışı
12. Optik ses çıkışı
13. USB girişi
14. CI Slot girişi

Bağlanan harici cihazın seçilmesi

1. Harici bir cihazı, ürünün uygun girişine bağlayın.
2. \odot düğmesine basın.
3. Cihazın bağlandığı harici kaynak girişini $\wedge / \vee / \langle$ veya \rangle düğmesiyle seçip **OK** düğmesine basın.

12.3 SCART soketiyle harici cihaz bağlantısı

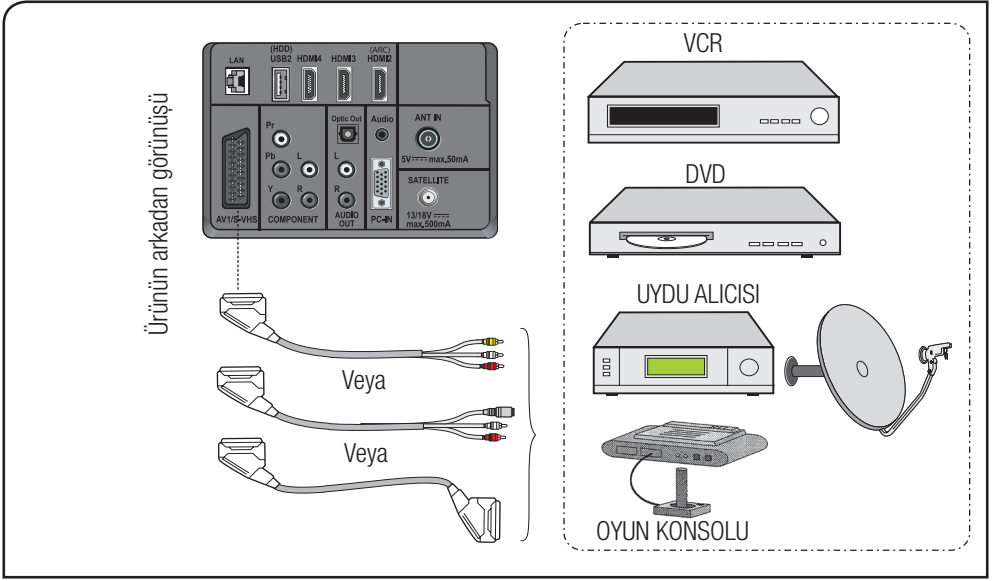

SCART'a bağlı yayın cihazından gelen görüntüyü izlemek için;

1. Kaynak menüsünden \wedge / \vee / \leftarrow veya \rightarrow düğmesiyle **AV1** seçeneğini seçip **OK** düğmesine basın. (RGB çıkışı olan cihazları SCART üzerinden bağlayabilirsiniz).

12.4 AV soketleriyle harici cihaz bağlantısı

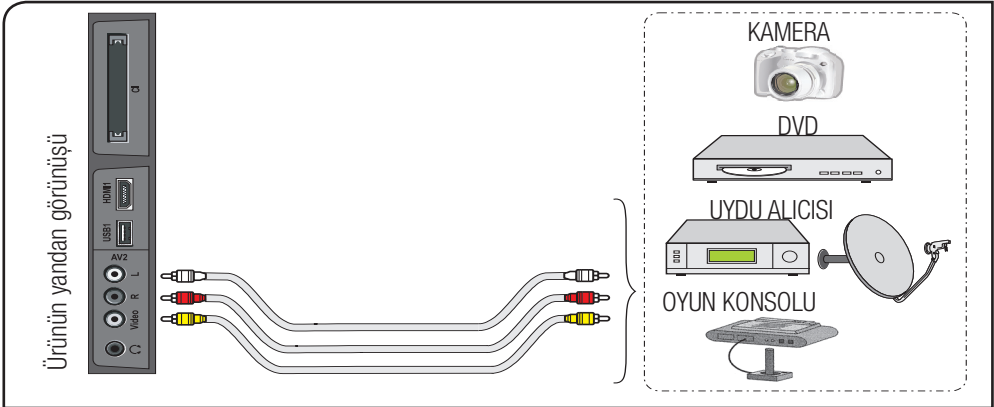

RCA (Cinch) girişi kullanılarak bağlanan yayın cihazından gelen görüntüyü izlemek için;

1. Kaynak menüsünden \wedge / \vee / \leftarrow veya \rightarrow düğmesiyle **AV 2** seçeneğini seçip **OK** düğmesine basın. Ürün, seçilen kaynağa geçecektir.

Harici Cihaz Bağlantıları

12.5 YPBPR soketleriyle harici cihaz bağlantısı

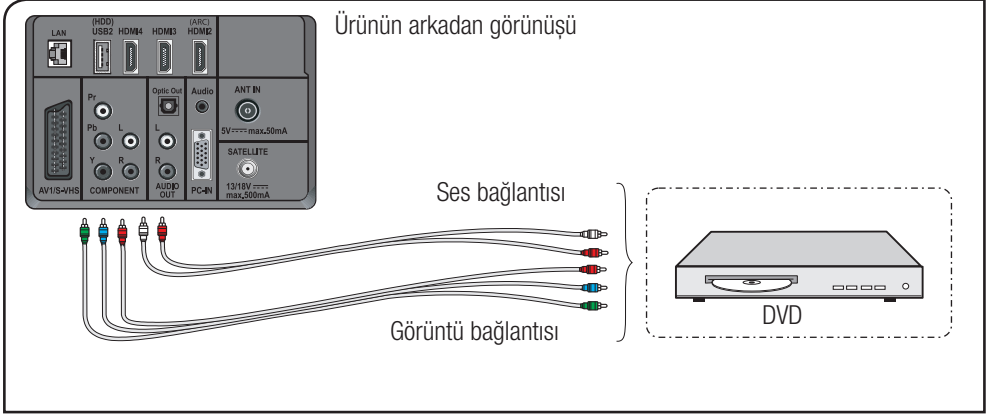

YPBPR girişi kullanılarak bağlanan yayın cihazından gelen görüntüyü izlemek için;

1. Kaynak menüsünden **^ / v / <** veya **>** düğmesiyle **Component** seçeneğini seçip **OK** düğmesine basın. Ürün seçilen kaynağa geçecektir.

12.6 HDMI soketiyle harici cihaz bağlantısı

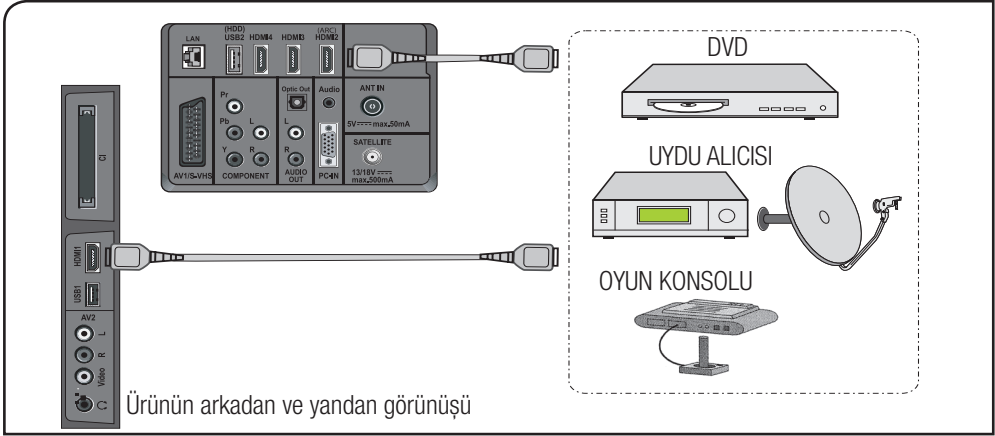

HDMI girişlerini kullanılarak bağlanan yayın cihazından gelen görüntüyü izlemek için;

1. Kaynak menüsünden **^ / v / <** veya **>** düğmesiyle **HDMI1** ile **HDMI4** seçeneğini seçip **OK** düğmesine basın. Ürün seçilen kaynağa geçecektir.

Harici Cihaz Bağlantıları



Bir bilgisayar ve dijital video cihazından HDMI modunda görüntü alabilmek için, harici cihazdaki konektörü uygun bir kablo (ürünle birlikte verilmemiştir) kullanarak ürünün arkasındaki HDMI girişine bağlayın.



HDMI modunda, bilgisayardaki görüntüyü izleyebilmek için bilgisayarınızda HDMI'yi destekleyen bir ekran kartı bulunması gereklidir.



DVI - HDMI ya da HDMI - HDMI dönüştürücü kabloyla bilgisayardan görüntü aktarılırken bazı çözünürlüklerde, görüntünün ekrana tam oturmaması durumunda, bilgisayarınızın ekran kartı ayarlarını yapın.

HDCP

Ürün HDCP özelliğini desteklemektedir. Bu özelliği kullanabilmek için ürünün HDMI video girişine bir bağlantı yapın. düğmesine basarak HDMI'yi seçin.



HDMI modunda, PC'den DVI-HDMI'ye dönüştürücü kablo kullanıldığında bazı çözünürlükler desteklenmemektedir. Görüntü formatı olarak sadece 16:9, 4:3, 14:9 (bazı çözünürlükler) desteklenmektedir.

HD-READY



Ürün yüksek çözünürlüklü (HDTV) yayın sinyallerini alır. Giriş kaynakları (HDTV sinyal dönüştürücüsü veya HDTV DVD oynatıcı), HDMI girişine (dijital HDTV sinyali) bağlanır. Bu özellik, kopya korumalı (HDCP Yüksek Çözünürlüklü Kopya Korumalı) olsalar bile dijital HDTV programlarını izlemenizi sağlar.

12.7 USB bağlantısı

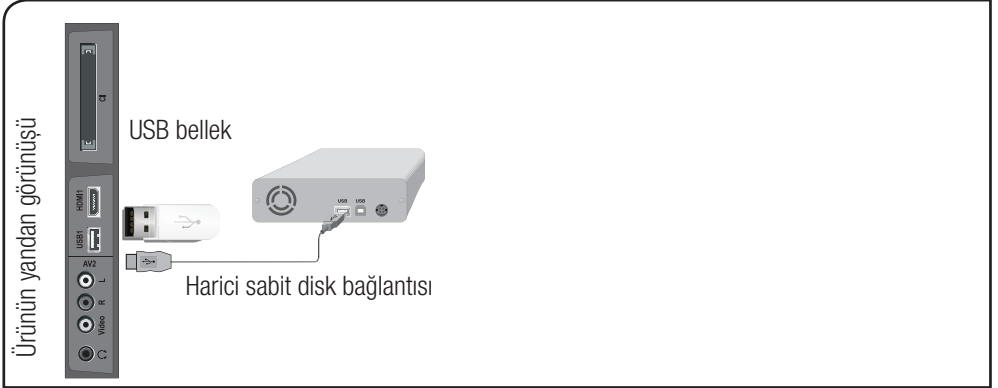

1. USB diski veya USB bellek çubuğunu ürünün yanında bulunan USB girişine takın.
2. Herhangi bir kaynak modunda USB girişi takılıken USB moduna geçmek için düğmesine basın / / veya düğmesiyle **USB** seçeneğini seçin ve **OK** düğmesine basın.

Harici Cihaz Bağlantıları

12.8 Kulaklık bağlantısı

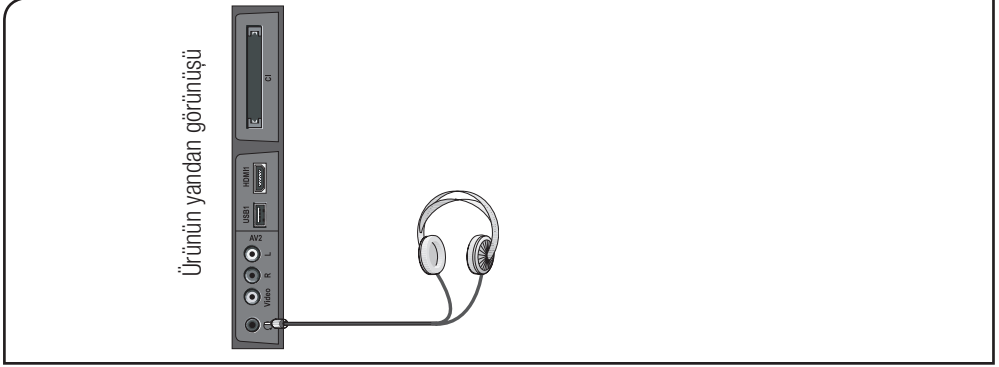

Kulaklıklar 8 ile 32 ohm arasında bir empedansa ve 3,5 mm stereo fişe sahip olmalıdır. Kulaklık fişini TV'nin kulaklık girişine takın.

12.9 Optic Out soketiyle dijital anfi / AV alıcısı bağlantısı

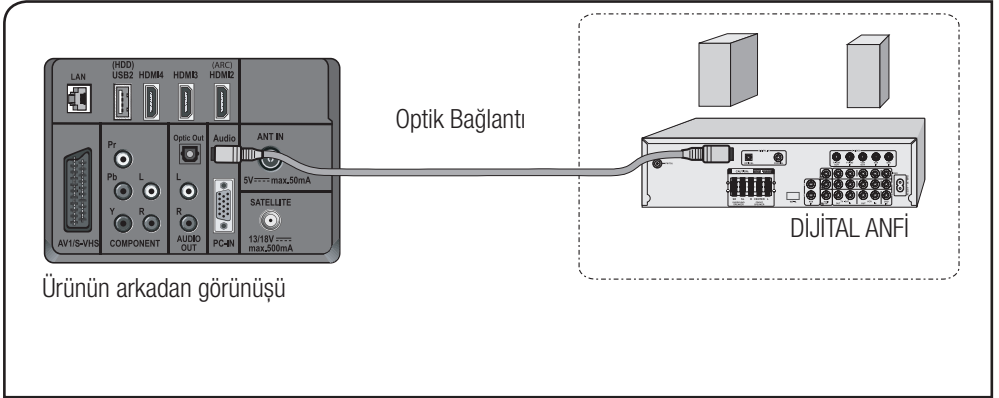

1. Televizyonun üzerindeki **Optic Out** soketini AV alıcısı üzerindeki ilgili sokete bir standart kablo kullanarak bağlayın. Optik bağlantı için standart Optik kablo SPDIF bağlantı için RCA kablosu kullanın.



Ses çıkış ayarları için sayfa 29'a, bakın.

Harici Cihaz Bağlantıları

12.10 Audio Out L/R soketiyle AV alıcısı bağlantısı

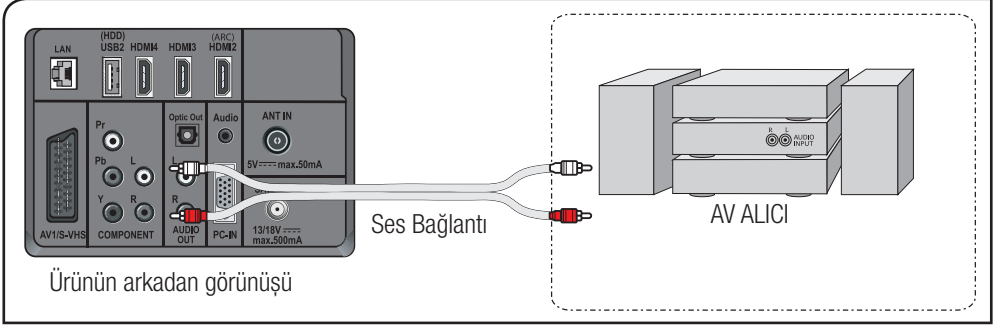

1. Televizyonun üzerindeki **AUDIO OUT L R** soketini hi-fi sistemi / AV alıcısı üzerindeki ilgili sokete bir jaklı kablo kullanarak bağlayın.



Ses çıkış ayarları için sayfa 29'a, bakın.

12.11 HDMI ARC soketiyle AV alıcısı bağlantısı

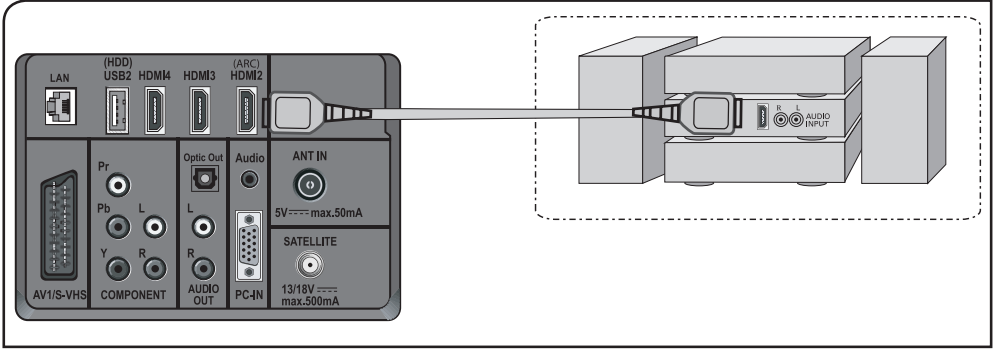

1. Televizyonun üzerindeki **HDMI2 (ARC)** soketini hi-fi sistemi / AV alıcısı üzerindeki ilgili sokete HDMI kablo kullanarak bağlayın.



Ses çıkış ayarları için sayfa 29'a, bakın.

12.12 PC bağlantısı

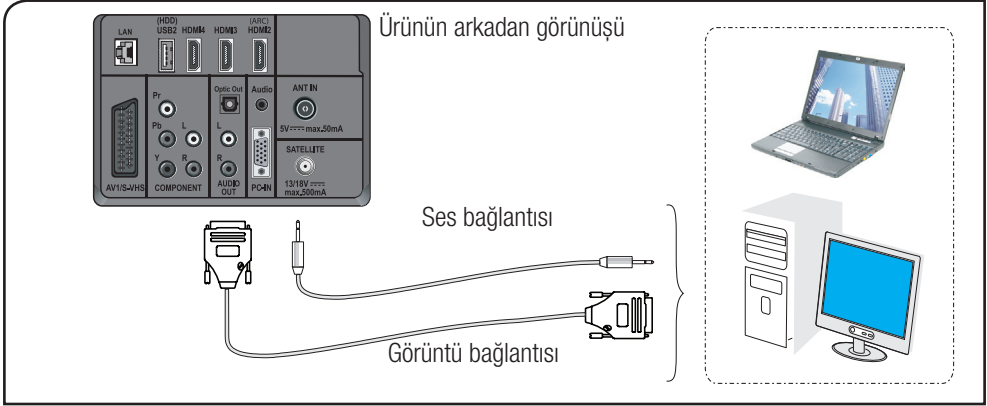

1. Uygun bir kablo kullanarak (ürünle birlikte verilmemiştir) D-Sub15 konnektörünü ürünün arkasındaki **PC-IN** girişine bağlayın.
2. Uygun bir kablo kullanarak, bilgisayarınızın ses çıkışını ürünün arkasındaki **PC AUDIO-IN** girişine bağlayın. Kaynağın sesi + düğmesiyle ayarlanır.
3. Ürünün monitör (PC) moduna geçmesi için düğmesine basın. / / veya düğmesiyle **PC** seçeneğini seçin ve **OK** düğmesine basın.

PC Ayarı

1. **MENU** düğmesine basın.
2. / düğmesiyle **KAYNAK AYARI** menüsünü seçip **OK** düğmesine basın. Menü görüntülenir.
3. / düğmesiyle seçenekleri seçip / düğmeleriyle seçiminizi yapın.



Otomatik Pozisyon

Bu fonksiyon sayesinde, giriş moduna göre en uygun geometrik ayarlar yapılandırılır.

Otomatik Ayar Modu

Açık ayarlandığında PC modunda ayarları otomatik yapar.

Konum

Görüntü pozisyonunu yatay ve dikey olarak ayarlar.

Boyut

Döngü frekansını ayarlar.

Faz

Dikey titreme, bulanıklık ve yatay çizgileri kaldırır.

12.13 CI (Common Interface) kartın takılması

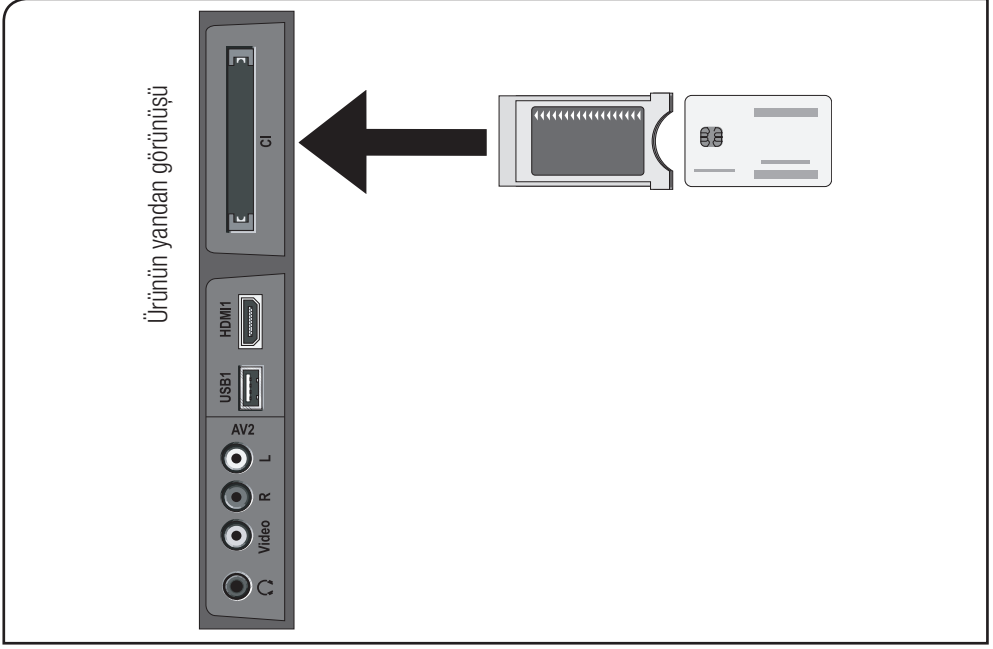

CI modülü ve Smart kart, Dijital TV modunda bazı şifreli (ücretli) yayınları izlemenizi sağlar. CI Modülü ürüne takılı değilken yalnızca mevcut şifresiz dijital / analog programlar izlenir.

CI Modülü ve Smart kartın takılması

Smart kart üründe tek başına kullanılmaz. Bunun için bir CAM modülü gereklidir.

1. Smart kartı CAM modüle takın.
2. CAM modülünü ürünün CI yuvasına takın. Modül doğru şekilde takıldığında ekrana **CA Modülü Algılandı** mesajı gelir ve modüle ait menü görüntülenir.

CI Modülü ve Smart kartın çıkarılması

1. Smart kartı çıkarırken, CAM modülünü kart takılı halde komple dışarı çekin. Ekranda **CA Modülü Çıkarıldı** mesajı görüntülenir.

13 Bakım ve Temizlik



UYARI: Kurulum, bakım, temizlik ve tamir işlemleri sırasında ürünün fişini prizden çıkarın.

- Ürün kabinini kuru veya hafif nemlendirilmiş yumuşak bir bezle temizleyin. Islak bez kullanmayın.
- Ürünün ekranını bastırmadan silerek temizleyin.
- Temizlik işlemlerinde tiner veya benzin gibi yanıcı maddeler kullanmayın.

14 Sorun Giderme

Ürün çalışmıyor.

- Elektrik fişi takılmamış olabilir. >>> Elektrik fişinin takılı olduğunu kontrol edin.
- Açma / Kapama düğmesi açık değildir. >>> Açma / Kapama düğmesinin açık olduğundan emin olun.

Görüntü kalitesi düşük.

- Anten kablosu takılı değildir. >>> Anten kablosunu kontrol edin.
- Uydu anteni ayarı doğru değildir. >>> Yetkili bir kişiye anten ayarını yaptırın.
- Anten, aynı anda iki harici cihaza bağlıdır. >>> Harici cihazların birinden anten bağlantısını çıkarın.
- Görüntü ayarları doğru yapılmamıştır. >>> Hassas kanal ayarı yapın. Parlaklık, kontrast ve rengi ayarlayın.

Görüntüde gölge ve yansıma var.

- Kanal ayarı bozuk olabilir. >>> Yeniden kanal ayarı yapın ya da hassas ayar yapın.
- Anten kablosunda kopukluk olabilir ya da anten ayarı bozuktur. >>> Anten kablosu ve anten sistemini yetkili bir kişiye kontrol ettirin.

Görüntü (ekran siyah) ve ses yok.

- Anten kablosu takılı değildir. >>> Anten kablosunu kontrol edin.
- Televizyon açık değildir. >>> Televizyonun fişini prize takın ve kumandadaki  düğmesine basın.

Bazı kanallarda görüntü yok.

- Yayın şifreli olabilir. >>> Şifreli kanalları izlemek için abone olmanız gerekebilir.
- Kanal sadece veri iletişimi için kullanılıyordur. >>> Veri iletişim kanallarında ses ve görüntü olmaz. Yayın iletim detayları hakkında bilgi almak için yayıncı kuruluşu arayın.

Renk yok.

- Renk ayarı en düşük seviyededir. >>> Renk ayarlarını açın.
- Yayın sistemi yanlış seçilmiştir. >>> Doğru yayın sistemini seçin.
- Kanal yayınında sorun vardır. >>> Başka bir kanalda test edin.

Ses yok.

- Geçici ses kesme açık olabilir. >>>  düğmesine basın.
- Ses kısık olabilir. >>> Ses seviyesini artırın.

Uzaktan kumanda çalışmıyor.

- Piller yanlış takılmıştır. >>> Pillerin yönlerini kontrol edin.
- Piller bitmiş olabilir. >>> Pilleri yenileriyle değiştirin.
- Uzaktan kumanda ile ürün arasında bir engel olabilir. >>> Ürünle kumanda arasında bir engel varsa kaldırın.

DMS aygıt bulunamıyor

- DMS cihazı açık değil yada başlatılmamış. >>> DMS aygıtının açık ve çalışır olduğunu kontrol edin..
- Ağ bağlantı ayarları yapılmamış. >>> Ağ ayarlarını kontrol edin.

Sorun Giderme

WLAN modunda düşük görüntü (pixel) kalitesi

- WiFi LAN adaptörü televizyonun arkasında olduğundan sinyali kayıptır. >>> WiFi USB LAN adaptörünü televizyona bir uzatma kablosu ile bağlayın. WiFi USB LAN adaptörünü, televizyonun sinyali kesmeyecek şekilde yerleştirin.
- DMS (örneğin PC) kablosuz ağa bağlı ve modemden uzakta. >>> DMS'inizi modeme yaklaştırın.

Ekrandaki bağlantı sorunları ile ilgili uyarılar

- Ağ Kablosu veya kablosuz USB ağ aygıtı takılı olmayabilir. >>> Ağ kablosu veya kablosuz USB ağ aygıtını kontrol edin.
- Modem internet bağlantısı olmayabilir ya da sorunlu olabilir. >>> Modeminiz internete çıktığında emin olun.

Kablosuz bağlantıda videolar takılarak oynuyor

- WiFi LAN adaptörü televizyonun arkasında olduğundan sinyali kayıp. >>> WiFi USB LAN adaptörünü televizyona bir uzatma kablosu ile bağlayın. WiFi USB LAN adaptörünü, televizyonun sinyali kesmeyecek şekilde yerleştirin. İnternet Bağlantı hızı düşüklüğü abone olduğunuz paketdeki hızınızla ya da internet altyapısındaki bir sorunla ilgilidir, (ISP) servis sağlayıcınızla ile görüşün.

Kablolu bağlantıda Acetrax, Youtube, WebTVlerim'de videolar takılıyor

- İnternet Bağlantı hızı düşük. >>> İnternet Bağlantı hızı düşüklüğü abone olduğunuz paketdeki hızınızla ya da internet altyapısındaki bir sorunla ilgilidir, (ISP) servis sağlayıcınızla görüşün.

Uygulamalarda bağlantı sorunları var

- Bu uygulamaların sunucularındaki geçici sorunlar. >>> Uygulamalara yeniden bağlanmaya çalışın.



UYARI: Bu bölümdeki talimatları uygulamanıza rağmen sorunu gideremezseniz ürünü satın aldığınız bayi ya da Yetkili Servise başvurun. Çalışmayan ürünü kendiniz onarmayı asla denemeyin.

Kullanıma ilişkin kısıtlar

Bu ürün aşağıdaki Avrupa direktifleri ve regülasyonlarına uygundur:



- 2006/95/EC: Belli voltaj sınırları içinde kullanılacak elektrikli ekipmanlar direktifi.
- 2004/108/EC: Elektromanyetik uyumluluk ile ilgili direktif.
- 2009/125/EC: Enerji kullanan ürünler için eko-tasarım ve enerji etiketi ile ilgili direktifi ve altındaki;
278/2009: Harici güç kaynaklarının yüksüz durumdaki enerji tüketimi ve ortalama aktif verimi ile ilgili çevreye duyarlı tasarım gerekliliklerine dair regülasyon (AC/DC adaptörlü modeller için);
642/2009: Televizyonlar ile ilgili çevreye duyarlı tasarım tasarım gerekliliklerine dair regülasyon.
- 2010/30/EU: Enerji ile ilgili ürünlerin Enerji Etiketlemesi direktifi ve altındaki;
1062/2010: Televizyonların enerji etiketlemesine dair regülasyon.
- 2011/65/EU: Elektrik, elektronik ev ve ofis ekipmanları belirli tehlikeli maddelerin kullanılmasının kısıtlanması direktifi.
- 1999/5/EC: Telsiz ve Telekomünikasyon Terminal Ekipmanları Yönetmeliği.

Uygunluk beyanının (DoC) bir kopyasını elde etmek için; <http://www.arcelik.com.tr/pages/downloads.aspx> adresini ziyaret ediniz. Ürün modelinden arama kısmına kullanma kılavuzu kapağında belirtilen model numarasını yazarak televizyon modelini aratıp uygunluk beyanına ulaşabilirsiniz.

Müşteriler için not: Aşağıdaki bilgiler sadece Avrupa Birliği yönetmeliklerini uygulayan ülkelerde satılan cihazlar için geçerlidir.

Televizyon kablosuz sistemi sadece aşağıdaki tabloda verilen ülkelerde kullanılabilir.

AT	BE	BG	CH	CY	CZ	DE	DK
EE	ES	FI	FR	GB	GR	HU	IE
IS	IT	LI	LT	LU	LV	MT	NL
NO	PL	PT	RO	SE	SI	SK	TR

Bu cihaz Avrupa hariç ülkelerde de çalıştırılabilir.

İtalya'daki müşteriler için;

Halka açık kullanım için, servis sağlayıcısının iznine bağlıdır.

Norveç'teki müşteriler için;

Radyo donanımı kullanımına, Ny-Alesund, Svalbard'ın merkezinden 20 km'lik bir yarıçap içerisinde ki coğrafik alanda izin verilmemektedir.

Türkiye'deki müşteriler için;

Bu Cihazın WLAN (Wifi) özelliği sadece bina içerisinde kullanılır. Türkiye'de bina dışında kullanımı yasaktır. Bina dışı kullanımında WLAN (Wifi) özelliğinin kapalı olduğundan emin olunuz.

Rusya'daki müşteriler için;

Rusya'daki müşteriler için;

FHSS Modülasyonlu Kısa Menzilli Cihaz Uygulamaları.

Maksimum 2.5 mW e.i.r.p.

Yalnızca otomatik izleme ve kaynak hesaplama sistemleri için telemetri bilgilerinin derlenmesi amacı doğrultusunda, kurulum yüksekliğinde herhangi bir sınırlama olmaksızın açık hava uygulamaları için kullanımına izin verilen maksimum kısa menzilli cihaz yoğunluk değeri 100mW e.i.r.p dir. Diğer amaçlar doğrultusunda bu değer yüklemeye yüksekliğinin yerden 10m'yi aşmadığı hava uygulamaları için geçerlidir.

İç mekan uygulamaları için kısa menzilli cihaz yoğunluk değeri maksimum 100mW e.i.r.p dir.

DSSS'li ve FHSS dışındaki geniş bant modülasyonlu kısa menzilli cihaz uygulamaları.

DSSS'li ve FHSS dışındaki geniş bant modülasyonlu kısa menzilli cihazların maksimum ortalama yoğunluk değeri 2 mW/MHz veya 100mW e.i.r.p dir.

Yalnızca otomatik izleme ve kaynak hesaplama sistemleri için telemetri bilgilerinin derlenmesi amacı doğrultusunda, açık hava uygulamaları için kullanımına izin verilen maksimum kısa menzilli cihazların yoğunluk değeri 20 mW/MHz veya 100 mW e.i.r.p dir.

İç mekan uygulamaları için kısa menzilli cihazlar maksimum yoğunluk değeri 10mW/MHz veya 100 mW e.i.r.p dir.

Ukrayna'daki müşteriler için;

İç mekan uygulamaları için, 6 dBi amplifikasyon faktörüne sahip dahili antenle birlikte maksimum kısa menzilli cihazlar yoğunluk değeri 100 mW e.i.r.p dir.

Arayüz Kriteri

Bu cihaz Türk Telekomünikasyon Şebekelerinde kullanıma uygun olarak üretilmiştir.

Tüketici Hizmetleri

Değerli Müşterimiz,

Sizlere iyi ürünün yanında iyi bir hizmet vermenin ne kadar önemli olduğunu biliyoruz. Bu nedenle geniş kapsamlı hizmetlerimize her gün bir yenisini ekliyoruz.

Çağrı Hizmet Merkezlerimiz, haftanın 7 günü 24 saat hizmet vermeye başladı. Aşağıdaki numarayı arayarak Arçelik Çağrı Merkezine başvurabilir ve ihtiyacınıza uygun hizmeti talep edebilirsiniz.

Arçelik Çağrı Merkezi

444 0 888

(Sabit telefonlardan veya cep telefonlarından alan kodu çevirmeden arayın*)

Çağrı Merkezimize ayrıca www.arcelik.com adresindeki Tüketici Hizmetleri bölümünde bulunan formu doldurarak, 0216 585 8 888 nolu telefonu arayarak ya da 0216 423 23 53 nolu telefona faks çekerek de ulaşabilirsiniz. Yazılı başvurular için adresimiz: Çağrı Merkezi, Ankara Asfaltı Yanı, 34950 Tuzla / İSTANBUL

Aşağıdaki önerilere uymanızı rica ederiz:

1. Ürünü aldığınızda Garanti Belgesini Yetkili Satıcınıza onaylatın.
2. Ürünü kullanma kılavuzu esaslarına göre kullanın.
3. Ürünle ilgili hizmet talebiniz olduğunda yukarıdaki telefon numaralarından Çağrı Merkezimize başvurun.
4. Hizmet için gelen teknisyene teknisyen kimlik kartını sorun.
5. İşiniz bittiğinde servis teknisyeninden HİZMET FİŞİ istemeyi unutmayın. Alacağınız Hizmet Fişi, ilerde üründe meydana gelebilecek herhangi bir sorunda size yarar sağlayacaktır.
6. Kullanım ömrü 10 yıldır. Bu, ürünün tanımlandığı şekilde çalışabilmesi için gerekli yedek parçaları bulundurma süresidir.



*Garanti ile ilgili olarak
müşterinin dikkat etmesi
gereken hususlar*

Arçelik tarafından verilen bu garanti, Televizyon'un normalin dışında kullanılmasından doğacak arızaların giderilmesini kapsamadığı gibi, aşağıdaki durumlar da garanti dışıdır:

- 1. Kullanma hatalarından meydana gelen hasar ve arızalar,*
 - 2. Ürünün müşteriye tesliminden sonraki yükleme, boşaltma ve taşıma sırasında oluşan hasar ve arızalar,*
 - 3. Voltaj düşüklüğü veya fazlalığı; hatalı elektrik tesisatı; ürünün etiketinde yazılı voltajdan farklı voltajda kullanma nedenlerinden meydana gelecek hasar ve arızalar,*
 - 4. Yangın ve yıldırım düşmesi ile meydana gelecek arızalar ve hasarlar.*
 - 5. Ürünün kullanma kılavuzlarında yer alan hususlara aykırı kullanılmasından kaynaklanan arızalar.*
- Ürüne yetkisiz kişiler tarafından müdahalelerde ürüne verilmiş garanti sona erecektir.*

Yukarıda belirtilen arızaların giderilmesi ücret karşılığında yapılır.

Ürünün kullanım yerine montajı ve nakliyesi ürün fiyatına dahil değildir.

Garanti belgesinin tekemmül ettirilerek tüketiciye verilmesi sorumluluğu, tüketicinin malı satın aldığı satıcı, bayi, acenta ya da temsilciliklere aittir. Garanti belgesi üzerinde tahrifat yapıldığı, ürün üzerindeki orijinal seri numarası kaldırıldığı veya tahrif edildiği takdirde bu garanti geçersizdir.

Arçelik A.Ş. tarafından üretilmiştir.

Menşei: Türkiye

Çağrı Merkezi

444 0 888

Diğer Numara

0216 585 8 888

Arçelik A.Ş.
Karaağaç Caddesi No:2-6
Sütlüce 34445 İSTANBUL
0212 314 34 34

Arçelik Televizyon'un, kullanma kılavuzunda gösterildiği şekilde kullanılması ve Arçelik A.Ş'nin yetkili kıldığı Servis elemanları dışındaki şahıslar tarafından bakım, onarım veya başka bir nedenle müdahale edilmemiş olması şartıyla, malın bütün parçaları dahil olmak üzere tamamı malzeme, işçilik ve üretim hatalarına karşı ürünün tesliminden itibaren 3 (ÜÇ) YIL SÜRE İLE GARANTİ EDİLMİŞTİR.

Garanti kapsamı içinde gerek malzeme ve işçilik, gerekse montaj hatalarından dolayı arızalanması halinde yapılan işlemler için, işçilik masrafı, değiştirilen parça bedeli yada başka bir ad altında hiçbir ücret talep edilmeyecektir. Garanti süresi içerisinde, yapılacak onarımlarda geçen süre, garanti süresine ilave edilir. Tamir süresi 20 iş günüdür. Bu süre mamülün Yetkili Servis atölyelerimize, Yetkili Servis atölyelerimizin bulunmaması durumunda Yetkili Satıcılarımıza veya Firmamıza bildirildiği tarihten itibaren başlar. Ürünün arızasının 10 iş günü içerisinde giderilmemesi halinde, imalatçı yada ithalatçı; ürünün tamiri tamamlanmaya kadar benzer özelliklere sahip başka bir ürünü tüketicinin kullanımına tahsis edecektir.

Arızanın giderilmesi konusunda uygulanacak teknik yöntemlerin tespiti ile değiştirilecek parçaların saptanması tamamen firmamıza aittir. Arızanın giderilmesi ürünün bulunduğu yerde veya Yetkili Servis atölyelerinde yapılabilir. Müşterimizin buna onayı şarttır.

Ancak;

Tüketicinin onarım hakkını kullanmasına rağmen malın;

- Tüketicie teslim edildiği tarihten itibaren, garanti süresi içinde kalmak kaydıyla, bir yıl içerisinde en az dört defa veya imalatçı-üretici velveya ithalatçı tarafından belirlenen garanti süresi içerisinde altı defa arızalanmasının yanı sıra, bu arızaların maldan yararlanamamayı sürekli kulması,

- Tamiri için gereken azami sürenin aşılması

- Yetkili Servis atölyelerince; mevcut olmaması halinde sırasıyla Yetkili Satıcımız, bayi, acente temsilciliği, ithalatçı yada imalatçısından birisinin bölgeye en yakın servis yetkilisiyle birlikte veya firmamız yetkilisince düzenlenecek raporla arızanın tamirinin mümkün bulunmadığının belirlenmesi durumunda, ücretsiz olarak değiştirme bedel iadesi veya ayıp oranında indirim talep edebilir.

Garanti belgesi ile ilgili olarak çıkabilecek sorunlar için T.C. Gümrük ve Ticaret Bakanlığı Tüketicinin Korunması ve Piyasa Gözetim Genel Müdürlüğü'ne başvurulabilir. Bu Belgenin kullanılmasına; 4077 sayılı Tüketicinin Korunması Hakkında Kanun ve bu Kanun'a dayanılarak yürürlüğe konulan Garanti Belgesi Uygulama Esaslarına Dair Yönetmelik uyarınca, T.C. Gümrük ve Ticaret Bakanlığı Tüketicinin Korunması ve Piyasa Gözetim Genel Müdürlüğü tarafından izin verilmiştir.

Arçelik A.Ş.

GENEL MÜDÜR

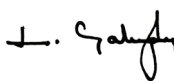

GENEL MÜDÜR YRD.



LWA801

Seri No: _____

Tip: _____

Teslim Tarihi, Yeri: _____

Fatura Tarihi, No: _____

Satıcı Firma Ünvanı: _____

Adres: _____

Tel-Faks: _____

Satıcı Firma (Kaşe ve İmza): _____

Bu belge, Gümrük ve Ticaret Bakanlığı'nın 69366 no'lu ve 22.05.2009 izin tarihli belgesine göre düzenlenmiştir.

Bu bölümü, ürünü aldığınız Yetkili Satıcı imzalayacak ve kaşeliyecektir.